



创意感动生活
The Creative Life

滚筒洗衣机
使用说明书
Operating Instructions

适用型号

XQG70-FC102
XQG70-FC102M
XQG75-FC102H
XQG75-FC102HB
XQG80-FC102HB
XQG80-FC102SHB

- 本说明书中的图形均为示意图，同时由于产品改进，您所得到的产品及其配件可能与本说明中的图示不一致，谨此致歉；
- 使用本机前请仔细阅读本说明；
- 由于不遵守本说明中规定的注意事项，所引起的任何故障和损失均不在厂家的保修范围内，厂家也不承担任何相关责任；
- 请妥善保存好所有文件。如有疑问，请与当地的客户服务中心联系；
- 如有技术变更，恕不另行通知！

TCL家用电器(合肥)有限公司

地址:安徽省合肥市经济技术开发区云湖路10号

目 录

感谢您选择了TCL家电产品，TCL洗衣机品质优良、性能卓越，是您的家庭好帮手！每台洗衣机在出厂前都经过了全面细致的检测，以确保其功能完善并处于最佳的运行状态。

一、安全注意事项.....	1
二、安装使用说明.....	2
三、使用注意事项.....	5
四、洗前准备.....	6
五、操作步骤.....	7
六、控制面板和功能说明.....	7
七、显示屏.....	10
八、故障排除.....	10
九、规格参数.....	13
十、包修说明.....	14

一、安全注意事项

 <p>触电危险</p>	<ul style="list-style-type: none">■ 请勿用力拉扯电源线来拔出电源插头；■ 请勿用湿手插拔电源线头；■ 确保电源有正确可靠的接地；■ 电源线如有损坏，请务必联系售后，等待专业人员更换！
 <p>致命伤害</p>	<p>旧机器处理：</p> <ul style="list-style-type: none">■ 拔下电源插头；■ 剪断电源线，和电源插头一起丢弃；■ 破坏洗衣机门锁，避免儿童将自己锁在机器里导致窒息。
 <p>窒息危险</p>	<ul style="list-style-type: none">■ 请将外包装、塑料薄膜和泡沫等放在儿童无法触及处。
 <p>中毒危险</p>	<ul style="list-style-type: none">■ 请将洗涤剂和柔顺剂放在儿童无法触及处，以免儿童玩耍和误食。
 <p>爆炸危险</p>	<ul style="list-style-type: none">■ 含溶剂的洗涤剂如：用石脑油或汽油等去污剂预处理的衣物放入洗衣机后可能引起爆炸。因此，预处理后必须用手彻底地漂洗衣物。
 <p>受伤危险</p>	<ul style="list-style-type: none">■ 高温洗涤时洗衣机的门会很烫；■ 当洗衣机排除热水时，请注意小心烫伤；■ 请勿攀爬或者坐在洗衣机顶盖上；■ 请勿靠在洗衣机打开的门上；■ 如果洗衣机滚筒仍在转动，请勿触摸内筒；■ 机器工作时，请务必确保排水泵盖已盖紧，防止漏水或者触碰到泵内的工作部件！

二、安装使用说明



环保提示

- 此洗衣机较重，搬运抬起时请小心；
- 洗衣机拆箱后，不要让儿童玩耍拆下来的纸板箱、塑料包装袋及包装泡沫等材料；
- 请以环保的方式处理包装材料，可以避免对环境、人类健康产生负面影响；
- 本洗衣机是用可循环使用的材料制成，如果您打算处理这台机器，请遵守当地的废物处理条例进行相关处置，并且剪断电源线、破坏门锁，以免发生触电及被锁等意外。

检查附件

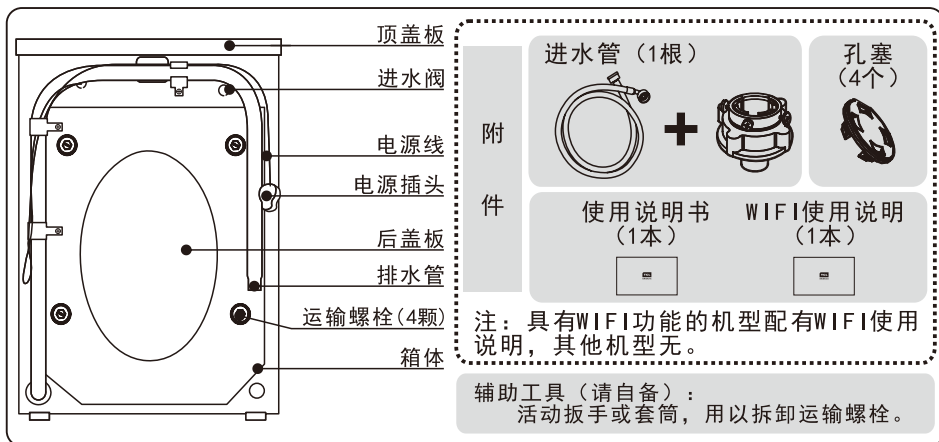

拆除运输螺栓

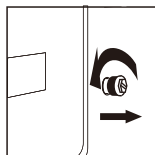

1、借用活动扳手松开运输螺栓，共4颗；

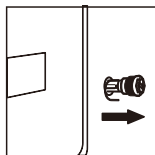

2、拔出支撑块；

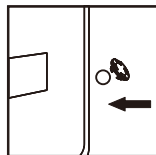

3、用随机附带的孔塞将螺栓孔堵上。

注意

- 使用洗衣机前必须先拆除运输螺栓；
- 操作时，应谨慎小心，以免扳手打滑引起损伤；
- 用扳手将螺栓旋松，取出螺栓；
- 插入所附的孔塞将小孔堵上；
- 妥善保存好运输螺栓，以备将来运输之用。

切记：运输前请务必装上运输螺栓！

- 取下孔塞；
- 准备好运输螺栓，4颗；
- 拉动套管中的螺栓，直到螺栓末端与套管末端平齐；
- 插入并用扳手拧紧螺栓。

二、安装使用说明

连接进水管

1、连接水龙头。根据水龙头的不同，可选以下两种连接方式之一：

洗衣机专用水龙头

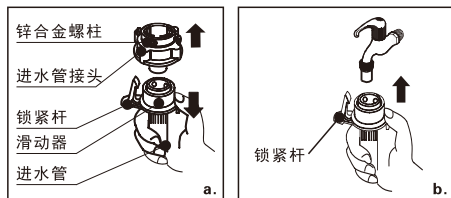

普通水龙头

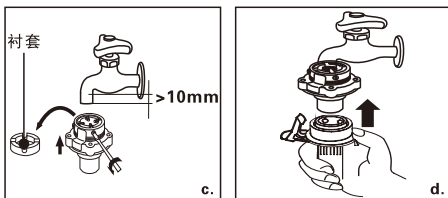

- 按住锁紧杆下端；
 - 握紧进水管，压下滑动器，取下进水管接头(图a)；
 - 压下滑动器，将进水管插入水龙头，直到听到“啪”的一声，即可松手(图b)。
 - 请务必使用随机附带的新进水管，旧进水管不可反复使用！
- 按图示取下进水管接头(图a)；
 - 将进水管接头与锌合金螺柱旋松，再将四颗螺钉拧松至可将接头套在水龙头上；如有必要，请取下衬套再安装(图c)；
 - 将进水管接头套在水龙头上，均匀拧紧四颗螺钉，旋紧进水管接头与锌合金螺柱(请务必使进水管接头与锌合金螺柱保持紧固)；
 - 压下滑动器，将水管插入进水管接头，用锁紧杆挂住水管接头，松开滑动器，直到听到“啪”的一声(图d)。

2、连接洗衣机

- 将进水管另一端的螺母套在进水阀接头上；
- 拧紧螺母，进水管螺母，并确认螺母紧固到位。

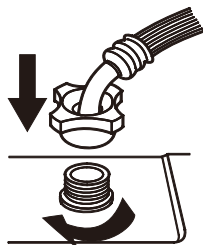

3、检查进水管是否接好

- 检查连接是否牢固；
- 安装完毕后，打开水龙头，检查是否漏水；
- 每次使用洗衣机前，请检查确认进水管与水龙头连接是否牢固；
- 请注意切勿弯曲进水管。



固定排水管

- 放置在水槽中，如下图；
- 排水管的出水端的高度为65~100cm；
- 建议不要加长排水管，加长部分如果超过2.5m，容易出现边进水边排水的现象；

二、安装使用说明

固定排水管图示

- 洗衣机背面固定排水管的螺钉禁止拆除，如右图；
- 如需延长排水管，请联系本公司的售后部门。

注意：
管夹
禁止拆除！

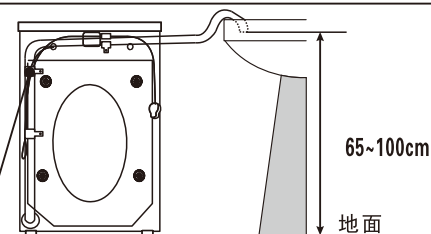

连接电源

- 请将洗衣机电源插头连接到正确并带有接地的插座中；
- 应按照电器铭牌上的参数来选择保险丝或熔断器，应承受10A的电流。

请确保：

- 电源插头与插座匹配；
- 接地系统安装正确；
- 如果电源线损坏，必须使用专用电源线，或从制造商、客户服务中心购买的专用电源线，并由专业人员更换；
- 请勿同时使用多个插头/插座或者延长线。

连接电源时：

- 请勿用湿手连接电源；
- 请勿以强拉电源线的方式拔出插头；
- 请勿在机器工作时，拔出电源插头。

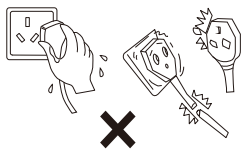

调节水平

在使用洗衣机之前，应先调节四个底脚，使洗衣机处于水平状态。具体操作如下：

- 按住洗衣机顶盖板的对角，垂直向下用力、晃动，检查黑色支撑底脚是否紧贴地面；
- 顺时针松开白色锁紧螺母；
- 旋动黑色支撑底脚至合适位置；
- 重复上述动作，直至四个黑色底脚完全贴紧地面，洗衣机无晃动；
- 逆时针旋紧白色锁紧螺母。

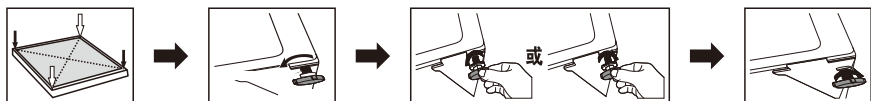

注意：

- 四个黑色支撑底脚贴紧地面时，机器必须完全水平且平稳不动；
- 不正确的水平调节会导致较高的噪音、机器震动或机器位移等现象；
- 机器底部设计有通风口（禁止堵塞），洗衣机需安装在坚固、平坦及防滑的地面上，切勿将洗衣机放置在柔软的毛毯或木质地板上，且禁止将洗衣机放置在各种台面或支架上，避免不必要的伤害！

三、使用注意事项

使用范围

- 您的洗衣机为家用型。
- 您的洗衣机仅能够洗涤适合机洗的织物。
- 您的洗衣机仅能与冷的自来水连接，请只选择适合机洗的市售家用低泡洗涤剂 and 衣物护理剂。
- 衬有钢丝的衣物在洗涤过程中钢丝会弹出，为保护您的洗衣机和衣物，请勿用洗衣机洗涤衬有钢丝的衣物。
- 每次洗涤结束后，应断水断电。



洗衣机的使用环境条件为：

-周围空气环境温度为0-40℃；

-空气的相对湿度在95%以下（温度在25℃时）；

-让宠物远离洗衣机。

-在无人照看的情况下，请勿让儿童或老人使用洗衣机。

-洗衣机必须安装和使用在有地漏的房间内。

-请勿洗涤地毯。

-本机电源软线连接方式为Y连接，必须将电源线插头插在带有接地线的三芯插座内，确保您的三芯插座有正确可靠的接地。

清洁保养

注意：谨防触电危险！

- 在您开始保养工作前，请务必拔下电源插头或者切断电源；
- 切勿使用化学溶剂，以免爆炸。

清洁箱体与控制面板

- 用湿的软毛巾进行擦拭；
- 请勿使用带有研磨剂的洗涤剂；
- 请立即清除清洁后残留的洗涤剂；
- 请勿用水喷淋冲洗洗衣机。

清洁内筒

- 打开洗衣机的机门，让机器保持干燥；
- 锈斑：请及时使用无氯的清洁剂去除，切勿使用钢丝球。

清洗料盒

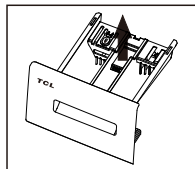
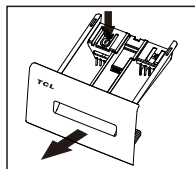

-如果料盒内有残留的洗涤剂或者柔顺剂：

- 先将料盒抽屉往外拉出，按图示位置按下限位杆，同时将抽屉往外拉，直至整个抽屉拉出；
- 取出虹吸盖板，将后方倒扣轻轻掰起，向上提起即可；
- 用自来水冲洗或用刷子清洁洗涤剂料盒和虹吸管；
- 将虹吸管盖板复位；
- 将抽屉插入原位；

-为了让料盒抽屉内残留的水分迅速蒸发掉，可以将抽屉保持拉开的状态。

三、使用注意事项

日常维护



注意：谨防烫伤危险！

- 应在机内热水冷却后进行，以免烫伤；
- 清洁前请运行完整单脱水程序并且关闭水龙头！

清洁排水泵（建议三个月一次）

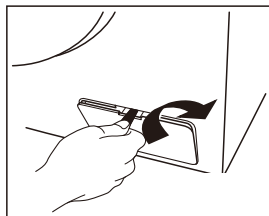

用薄片如硬币等按图示方向拆下排水泵保护盖；

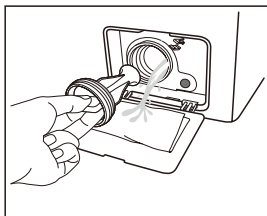

慢慢拧下排水泵的泵盖（注意残水），取出泵内的衣物残渣并彻底清洁，直至叶片可以自由转动；

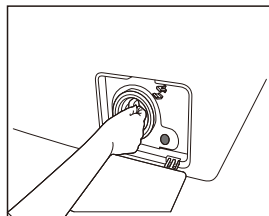

装上排水泵的泵盖并拧紧，确保排水泵不漏水，如图。装上排水泵保护盖！

清洁进水处的过滤网（建议三个月一次）

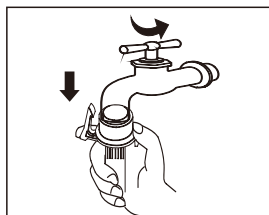

关闭水龙头，从水龙头上拆下进水管，并用小刷子刷洗过滤网；

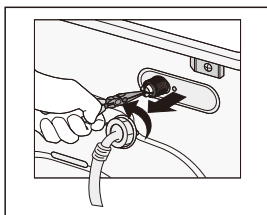

从机器的背面拧下进水管，用尖嘴钳拔出过滤网，清洗后装回；

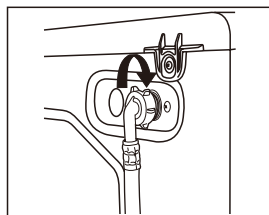

重新连接进水管。打开水龙头，检查确保不漏水。

四、洗前准备

整理衣物

- 请勿超出所选程序的额定洗涤容量；
- 取出衣物内所有异物，如回形针、硬币等，以防损坏衣物和机器；
- 将领带打结、纽扣扣好、拉链拉好，开线处缝好。洗涤小物品（手帕、手套、袜子等）、易缠绕衣物及易磨损衣物，请将其装入洗涤网兜中进行洗涤。洗涤网兜中衣物不得超过400g，并且与其他没有装入网兜中的衣物一起洗涤，切勿单独洗涤；
- 大小衣物搭配放入；
- 关上机门时，切勿将衣物夹在机门与密封圈之间。

分类放入衣物

- 根据衣物制造商提供的洗涤信息，如衣物上的洗涤标签、类型、颜色、及规定的洗涤温度等将衣物进行分类。

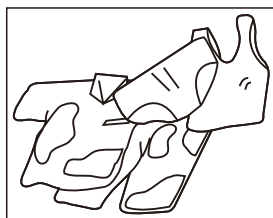

四、洗前准备

投放洗涤剂

- 洗涤剂的用量取决于衣物数量、脏度、水质等；
- 将液体洗涤剂倒入相应的料盒或直接倒入滚筒中；
- 开始洗涤前，请确保洗涤剂盒为关闭状态！

II 主洗：
洗涤剂
去污剂

⊗ 护理：
柔顺剂

I 预洗：
洗涤剂

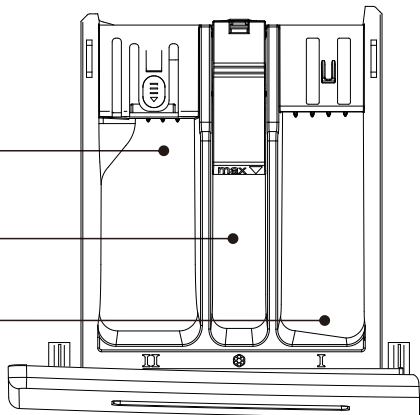

五、操作步骤

① 接好进水管，打开水龙头

② 插好电源插头

③ 放置排水管

④ 打开机门，放好衣物并关好；在洗涤剂盒内放入适量的洗涤剂，关好洗涤剂盒

⑤ 按下电源键

⑥ 根据具体需要，选择所需程序

⑦ 个性化设置，如预约时间、脱水转速、洗涤温度、童锁及是否静音等设置

⑧ 按下启动键

六、控制面板和功能说明

① 电源键 (Power button)

② 启动/暂停键 (Start/Pause button)

③ 预约键 (Pre-wash button)

④ 转速键 (Spin speed button)

⑤ 温度键 (Temperature button)

⑥ 个性化设置 (Personalized settings)

⑦ 程序选择 (Program selection)

① 电源开关键

- 按下“电源”键，接通电源；再次按下，关闭电源；
- 若在接通电源后，10分钟内无操作，洗衣机将自动关机。

② 启动/暂停键

- 按下此键，可启动或暂停洗衣机，暂停状态下指示灯停止，运行时则闪烁；
- 长按此键3秒，可启动中途添衣功能（注：当机内水量较多时，请静等水量液面降至安全液面以下并且门锁图标消失<约2~3分钟>，再开门！）。

③ 预约

- 预约时间是指从当前工作时间直至工作结束的时间；
- 如：选择预约3个小时则表示经过3个小时后洗涤程序将全部结束；
- 您可以持续按住预约键直至24h结束或按下电源开关键重新开机来解除此功能。

静音功能

- 洗衣机开机后，同时按下“预约”和“转速”键，持续3秒，即可开启或关闭静音功能；
- 此功能开启之后，其他键被按下时均无声音。

④ 转速

- 连续可调，每按下一次，转速在0\400~最高之间循环；
- 不同程序所设定的最高脱水转速不同。

童锁

- 洗衣机运行时，同时按下“温度”和“转速”键，持续3秒，即可开启或关闭童锁功能；
- 此功能开启之后，其他键均不可用；
- 程序结束后，童锁功能将自动解除。

⑤ 温度

- 连续可调，每按下一次，温度在不加热（不显示）\20\30\40\60\90℃之间循环；
- 不同程序所设定的最高温度不同。

⑥ 显示屏

- 按下对应的功能按键，可查看当前运行程序的个性化设置数据；
- 显示所选择程序的洗涤温度（不加热不显示）、脱水转速及剩余时间（预约时间）等；
- 对应的显示图标具体见显示屏解释说明。

⑦ 程序旋钮

- 通过旋转此旋钮选择所需洗涤程序；
- 开机时，默认选择当前旋钮旋至位置的程序。

洗衣程序指南

程序	适用织物	可选转速 (r/min)	可选温度 (°C)	最大公斤数 (kg)
棉麻	用于棉麻织物洗涤	0~最高	---~90	6/7/7.5/8
棉麻预洗	用于比较脏、耐磨的棉麻织物洗涤	0~最高	---~90	6/7/7.5/8
内衣	用于贴身衣物洗涤	0~1000	---~40	3/3.5/3.5/4
混合	用于混合织物洗涤	0~1000	---~40	3/3.5/3.5/4
羊毛	用于羊毛织物洗涤	0~600	---~40	1.5/2/2/2.5
衬衫	用于衬衫等衣物洗涤	0~1000	---~60	2/2.5/2.5/3
化纤	用于化纤织物洗涤	0~800	---~60	3/3.5/3.5/4
丝绸	用于丝绸织物洗涤	0~800	---~40	3/3.5/3.5/4
羽绒服	用于羽绒织物洗涤	0~800	---~40	2/2.5/2.5/3
大物	用于牛仔裤及毛巾被等较大物件洗涤	0~最高	---~60	4/5/5/6
婴儿服	用于婴幼儿衣物洗涤	0~最高	---~60	3/3.5/3.5/4
筒清洁	用于高温筒自洁, 加入少量洗涤剂, 不要放入衣物	800	60/90	--
漂洗+脱水	用于衣物漂洗和脱水	0~最高	--	6/7/7.5/8
单脱水	用于衣物单独脱水	0~最高	--	6/7/7.5/8
强力洗	用于耐磨衣物的洗涤	0~最高	---~60	6/7/7.5/8
快洗	用于低脏度织物、夏季轻薄衣物及新买衣物的洗涤	0~1000	---~30	1.5/2/2/2.5

-对于轻微脏度的衣物,各洗涤程序的洗涤时间和洗涤效果都能得到很好的控制;如果衣物比较脏,请减少洗涤衣量,或选择“棉麻预洗”程序。

七、显示屏

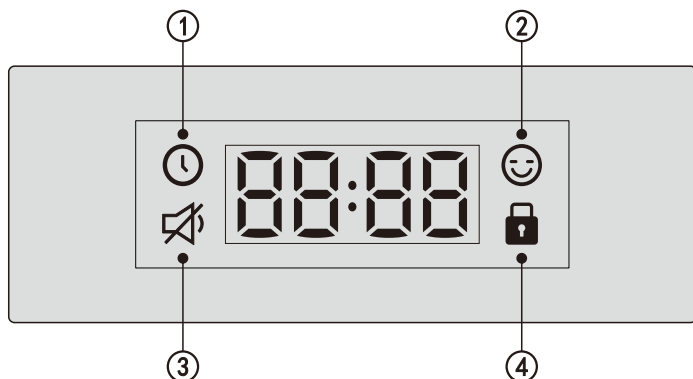

① 预约

此图标闪烁，说明您已启动预约功能。预约时间经过之后，您选择的洗涤程序将全部结束。

② 童锁

此图标被点亮，程序即被锁定。一切试图想更改程序的操作都将无效。

③ 静音

此图标被点亮，说明静音功能已开启；其他功能按键被按下时均无声音。

④ 门锁

机门未关闭或正常锁门时，图标不亮；正常锁门，图标常亮。

八、故障排除

※出现以下情况时，有时未必是故障。在委托修理之前，请先按照以下列表检查确认。如果确属为故障，请与本公司售后服务部门联系，切勿自行修理。检查前，请拔下电源插头，关闭水龙头，确保安全。

初次使用时，排水管和机器内可能有少量水



正常，出厂检验时残存的水

不运转



是否停电或电源异常？电源插头是否牢固地插入插座中？电源的保险丝或电流断路器是否完好？是否按下了电源开关？是否打开水龙头？是否设定了预约功能？是否按下了“启动/暂停”键？

不能进行按键操作



是否设定了“童锁功能”？启动后，选择其他功能等，请先按下“启动/暂停”键再进行操作。

水龙头漏水



水龙头的形状是否合适？进水管接头是否安装到位？水龙头是否损坏？

有异音



机器是否倾斜、摇晃？是否进入硬币、拉链等异物？是否是洗涤物纽扣、拉链造成？

八、故障排除

不进水或者
进水缓慢



水龙头是否打开？是否停水？进水阀是否堵塞？（请清理进水阀）水龙头、进水管是否冻结？是否选择了预约功能而导致不进水？未按下“启动/暂停”键？进水管是否弯折？水压是否过低？

边进水边排水



排水管最高点是否低于65cm？
排水管管口是否浸没在水中？

洗涤效果不好



洗涤剂种类和用量是否合适？程序选择是否正确？

洗涤无力



洗涤物重量是否超过洗衣机的标准洗涤容量？

运行过程中途停止



是否突然断电或停水？是否按动“启动/暂停”键？

不脱水



洗衣机程序设置排水时间,必须经过一段时间后才开始脱水。衣物是否缠绕打结？

脱水声音大,
振动移位



运输固定用螺栓是否已被全部拆除？洗衣机是否放置平稳？(可调整底脚,使其保持平稳)衣物是否缠绕打结?洗衣机是否碰撞到其他物品?是否有异物掉入？

进行了脱水程序,
但衣物仍然甩不干



衣物种类不同脱水效果也会变化。

不排水或者排水过慢



排水管是否被弯折、堵塞、冻结？
排水管最高点是否高于地面100cm？
过滤器是否堵塞？

超过预约时间,
洗涤未结束



洗涤过程中衣物偏置；
进排水条件不良，导致时间延长。

控制面板局部发热



电子元件微热作用属于正常现象。

八、故障排除

显示代码	代码释义	排除办法
E1	进水超时	检查是否打开水龙头、水压过低或停水，若仍出现，请联系维修
E2	排水超时	清洗排水泵过滤器，检查排水管是否堵塞，若仍出现，请联系维修
E3	门锁故障	重新关好机门，如仍出现，请联系维修
E4	溢水报警	自动排水至洗涤水位后继续运行；若仍出现，请联系维修
E5	洗涤电机故障	请联系维修
E6	水加热管故障	请联系维修
E7	水加热温度传感器故障	请联系维修
E9	通讯故障	请联系维修
E10	变频板故障	请联系维修
EP	程序运行中，旋钮被旋动至其他程序，此时启停键无效(如按下，则报警)	将旋钮旋动至之前运行程序，“EP”报警消失

九、规格参数

参数/型号	串激系列	
		XQG70-FC102 XQG70-FC102M
电源/水压	电源：220V~/50Hz 水压：（0.05~0.8）MPa	
洗涤/脱水容量	7.0/7.0kg	7.5/7.5kg
洗涤/脱水功率	200/350W	220/370W
洗涤加热功率	1850W	1870W
脱水转速	1200r/min	
洗涤/脱水噪音	58/72dB (A计权)	
能效等级	1级	
外形尺寸	595*520*850mm	

参数/型号	变频系列	
		XQG75-FC102HB
电源/水压	电源：220V~/50Hz 水压：（0.05~0.8）MPa	
洗涤/脱水容量	7.5/7.5kg	8.0/8.0kg
洗涤/脱水功率	150/350W	150/380W
洗涤加热功率	1780W	1800W
脱水转速	1200r/min	
洗涤/脱水噪音	58/72dB (A计权)	
能效等级	1级	
外形尺寸	595*520*850mm	595*560*850mm

注：能效等级测定时使用的是“强力洗”程序（调节60℃ + 最高转速）。

十、包修说明

包修说明

尊敬的用户：

感谢您使用TCL家用洗衣机,本产品执行标准：GB/T4288-2008

《家用和类似用途电动洗衣机》，而且该产品属于I类电器，请您在使用过程中注意用电安全！我公司将按照《消费者权益保护法》的有关规定，凭发票为您提供以下服务：

- 一、家庭用洗衣机的整机免费包修一年，主要零部件包修三年，其中主要零部件为：电脑板、显示面板及电机；
- 二、下列情况不属于免费包修范围：
 - 1、用户因运、装、用、管不当而损坏的；
 - 2、自行拆卸产品的；
 - 3、涂改发票或无购机发票的；
 - 4、因异常电压、火灾等外部原因损坏的；
 - 5、未按说明书、洗衣机主体注意标牌等注意事项要求使用的。

家用以外的洗衣机提示：

该产品为家用，除家庭以外（如：学校、公寓、部队、企业、医院、洗衣房、洗浴中心、酒店、宾馆、招待所等团体）使用的洗衣机，不属于免费包修范围。为了您更好的使用，请定期与TCL售后服务部门联系维护保养，以免造成损失。

备注：

- 1、本产品有结构、数据变化，恕不另行通知；
- 2、根据需要，以下零件可供选购：进水管加长管、排水管加长管。

保修记录

型号：

机器编号：

用户姓名	地址				
购机商店	发票号	购买日期			
检修日期	检修记录	更换零部件	维修人员	客户确认	

电话：4008-123456

网址：www.tcl.com

附：产品有害物质名称及含量表

产品有害物质名称及含量表						
部件名称	有害物质					
	铅 (Pb)	汞 (Hg)	镉 (Cd)	六价铬 (Cr (VI))	多溴联苯 (PBB)	多溴二苯醚 (PBDE)
顶盖组件	○	○	○	○	○	○
控制面板组件 (含电路板)	×	○	○	○	○	○
前门板组件 (含门组件)	○	○	○	○	○	○
桶体组件 (含电机)	×	○	○	○	○	○
导线组件 (含电路板)	×	○	○	○	○	○
电器元器件	×	○	○	○	○	○
包装印刷组件	○	○	○	○	○	○
辅料类	○	○	○	○	○	○
其他	○	○	○	○	○	○

本表依据SJ/T11364的规定编制：

○：表示该有害物质在该部件所有均质材料中的含量均在GB/T26572规定的限量要求以下；

×：表示该有害物质至少在该部件的某一均质材料中的含量超出GB/T26572规定的限量要求。

注：

- 明细表中的部件为不同型号产品所包含的主要部件汇总，本产品是否包含该部件，以产品实际配置为准；
- 明细表中未列明的，除客户定制的部分部件外，本产品中含有的其他部件及其均质材料均不含有害物质；
- 明细表中含有害物质的部分部件及其均质材料符合欧盟RoHS对有害物质使用的严格要求，请放心使用；
- 温馨提示：为了保护环境，本产品或其中的部件报废品，作为消费者的您有责任将其与生活垃圾分开，选择有资质的回收站点，由回收处理站点按照国家相关规定进行分类拆解、回收再利用等；
- 有关本产品的回收处理的详细信息，请咨询当地政府、废品处理机构等。

合格证	
Certificate of Quality	
检验员：	001号

3107040029