

TCL

创意 感动 生活
The Creative Life

液晶电视使用说明书

L40F3301B Y49G1B Y40G1B L39F1B
L40F3303B Y49G33 Y43G1B L40F1B
Y40F1B Y43G33 L43F1B

COLOUR YOUR WORLD



尊敬的客户，因本机功能较多，为了充分有效地应用各项功能，使用前，请您详细阅读本机使用说明书。

目录

目录.....	01	其它信息.....	20
安全警告.....	02	多媒体问题与解答.....	20
安全警告说明.....	02	故障分析及排除.....	20
安全符号说明.....	04	整机技术规格.....	22
产品使用注意事项.....	05	产品附件.....	22
环保注意事项和说明.....	07	三包服务单.....	23
环保使用期限和有害物质.....	07		
产品的回收和再利用.....	07		
关于中国环境标志认证说明.....	07		
本机功能、特色.....	08		
底座安装.....	09		
连接.....	10		
电视机按键.....	10		
电视机端子接口.....	11		
遥控器按键及说明.....	13		
遥控器电池安装.....	14		
电视基本功能.....	15		
开机.....	15		
关机.....	15		
调节频道/音量.....	15		
频道搜台.....	15		
主菜单.....	16		
系统设置.....	16		
图像设置.....	16		
声音设置.....	16		
频道设置.....	16		
几何设置.....	17		
信源选择.....	18		
USB多媒体.....	18		

安全警告

安全警告说明

在使用本产品前请详细阅读、了解下列注意事项，并请妥善保存以备日后查询。

- ▲ 设备应放置在不妨碍良好通风的环境中。
 - 通风孔不要覆盖诸如报纸、桌布和窗帘等物品而妨碍通风。
 - 设备上不要放置裸露的火焰源，如点燃的蜡烛。
- ▲ 设备不得遭受水滴或水溅，设备上不得放置诸如花瓶一类的装满液体的物品。
为预防设备倾倒带来的危险，请保证设备的任何边缘都在支撑物内，同时不要将设备放置在不稳定的、承重不足的推车、架子或桌子上。
- ▲ 设备壁挂安装时必须由专业人员牢固固定在墙壁上。
I 类结构的设备（一般配有三芯电源线，需要接地）应当连接到带保护接地连接的电网电源输出插座上。
对于包含 I 类（一般配有三芯电源线，需要接地）、II 类（一般配二芯电源线，不需要特别接地）
- ▲ 设备的多媒体系统，与电源的连接应确保 I 类设备的保护接地的可靠连接。多媒体系统中需要与通信网络连接的设备、与有线网络连接的设备应分别满足与通信网络、有线网络的隔离要求。电源插头是设备的断开装置，电源插头应当保持能方便地拔出。
- ▲ 标有⚡符号的端子是危险带电的，与这些端子连接的外部导线需要由经过指导的人员来安装或使用现成的引线或软线。
- ▲ 电视机由低温区域移至温暖区域后，由于温差机内会产生水珠。为使机内水珠充分散发干燥，应放置一段时间再通电开机。
- ▲ 电池(电池包或组合电池)不得暴露在诸如日照、火烤或类似过热环境中。
为保护环境，废旧电池应按所在地区执行的回收方式处理。如果设备装有可更换的锂电池，应注意：

汉文	注意 如果电池更换不当会有爆炸危险只能用同样类型或等效类型的电池来更换。
蒙古文	ᠠᠨᠠᠭᠤᠨ ᠪᠠᠭᠠᠨ ᠰᠤᠨ ᠨᠠ ᠨᠠᠨᠠ ᠨᠠᠨᠠ ᠨᠠᠨᠠᠨᠠ ᠨᠠᠨᠠᠨᠠᠨᠠ ᠨᠠᠨᠠᠨᠠᠨᠠ ᠨᠠᠨᠠᠨᠠᠨᠠ ᠨᠠᠨᠠᠨᠠ ᠨᠠᠨᠠᠨᠠᠨᠠ ᠨᠠᠨᠠᠨᠠᠨᠠ ᠨᠠᠨᠠᠨᠠᠨᠠ ᠨᠠᠨᠠᠨᠠᠨᠠ ᠨᠠᠨᠠᠨᠠᠨᠠ ᠨᠠᠨᠠᠨᠠᠨᠠ ᠨᠠᠨᠠᠨᠠᠨᠠ
藏文	གལ་སྲིད་སློག་སློག་བཞེ་རེས་འོས་མེད་བྱས་ན་འབར་གསལ་འབྱུང་བའི་ཉེན་ཁལ་ཡོད་པ་དང་། རིགས་མཚུངས་སམ་ལུས་མཚུངས་ཀྱི་སློག་སློག་ཁོན་བཞེ་རྒྱུ་ཡིད་འདྲིལ་བྱ་དགོས།
维文	دېققەت باتارىيىنى ئالماشتۇرۇش مۇۋاپىق بولمىسا پارتلاش خەۋپى بار ئوخشاش تىپلىق ياكى تەڭ ئۈنۈملۈك باتارىيىنى ئالماشتۇرۇڭ
壮文	Louzsim Danghnaeuz denyouz vuenh ndaej mbouj habdangq aiq miz gij yungyiemj fatseng bauqcaq Cijndaej yungh gij denyouz doengzyiengh loihhingz roxnaeuz daengjyauq loihhingz haenx vuenh

安全警告

安全符号说明

▲ 如果设备上有以下安全符号，应注意：



汉文	仅适用于海拔2000m以下地区安全使用。
蒙古文	2000m талд агаарын даралтын өндөр байдалтай байхгүйгээр ашиглахад зориулсан байна.
藏文	ལྷོ་མཚོའི་ངོ་བོ་ལས་མཐོ་ཚད་སྤེལ་བཞིན་པའི་2000མིན་གྱི་ས་ཁུལ་ཁོ་ནར་ཉེན་མེད་བེད་སྤྱོད་བྱས་འཇུག་པ།
维文	دېڭىز يۈزىدىن 2000 مېتر تۆۋەن رايونلاردا بىخەتەر ئىشلەتكىلى بولىدۇ
壮文	Dan hab yungh youq gij digih haijbaz 2000m doxroengz haenx ancienz sawjyungh.



汉文	仅适用于非热带气候条件下安全使用。
蒙古文	Хүйтэн, халуун эсвэл халуун цагаан сартай тусгай агаарын даралтын өндөр байдалтай байхгүйгээр ашиглахад зориулсан байна.
藏文	ཚོ་བའི་ས་ཁུལ་གྱི་གནམ་གཤིས་མེད་པའི་ས་ཁུལ་ཁོ་ནར་ཉེན་མེད་བེད་སྤྱོད་བྱས་འཇུག་པ།
维文	غەيرى ئىسسىق بەلباغ ھاۋا كىلىماتى شارائىتىدا بىخەتەر ئىشلەتكىلى بولىدۇ
壮文	Dan hab yungh youq gij dienheiq diuzgen mbouj dwg diegndat haenx ancienz sawjyungh.

产品使用注意事项

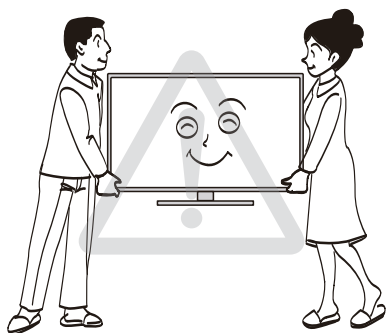

移动电视机时，请确认插头从电源插座上拔下并断开天线、音频/视频连接线及任何固定线的连接。搬动电视机时，至少需要两个人，务必直立搬动。勿平放电视机。

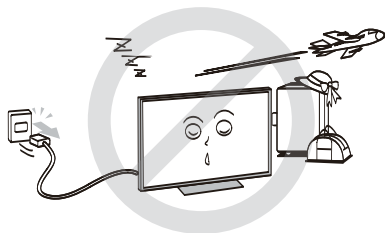

电视机长期不使用时（例如外出度假或旅行），请从电源插座上拔下电源插头。即使电视机处于待机状态，此时电视机并未实现与电源完全断开连接，所以仍然会消耗微量的电流。

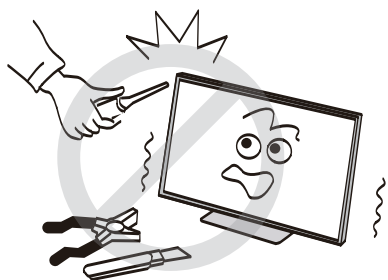

请勿擅自维修、改装或拆卸电视机。如有故障，请让维修技术人员检查和修理。

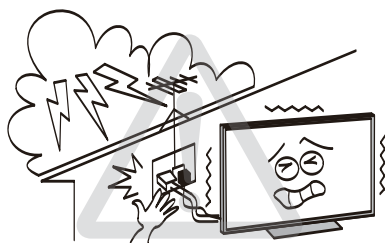

打雷或闪电时，请勿触摸天线、电源线或其他已连接的电线电缆。

产品使用注意事项

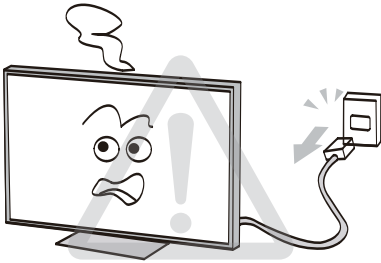

电视机发生故障、冒烟或发出异味时，请立即关闭电视机，并从插座上拔下电源插头。确认烟雾和异味已消失后，请联系维修技术人员。联系电话：4008-123456

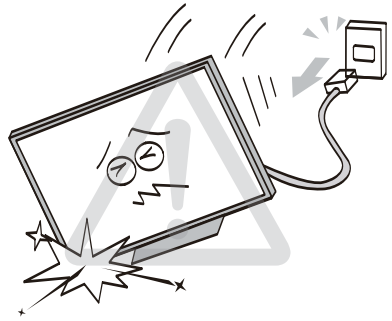

如果电视机坠落或外壳损坏，请立即关闭电视机，并从插座上拔下电源插头。请联系网络维修技术人员进行检查和维修。



请勿站在或攀爬到电视机上。
请有小孩的家庭特别注意勿让小孩攀爬到电视机上。
请务必教育小孩，攀爬到放置台上触摸电视机控制面板等行为是危险的。

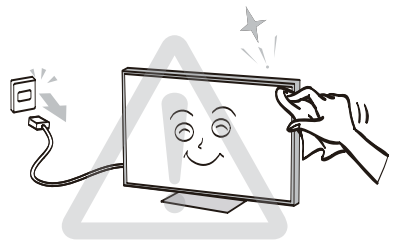

清洁前请拔掉电源插头。
请勿使用汽油或稀释剂等溶剂来清洁电视机。
这些溶剂可能会使外壳变形或漆面受损。
如果橡胶或乙烯基制品与电视机长期接触，可能会留下污迹。
如果外壳变脏，请用柔软干布擦拭。
清洁液晶显示屏的表面时，请用柔软的干布轻轻擦拭液晶屏表面。
注：禁止使用湿布擦拭屏幕及外壳。

☒ 环保注意事项和说明

保护环境是每个社会成员的责任和义务。请您在使用本产品时，关注以下事宜。

节能：节能不仅是保护环境的需要，同时也可为您节省电费。

不观看电视时，请关闭电源开关（切断电源），以节约能源。

电视机在待机状态下同样会消耗电能，若较长时间不观看电视时，请尽可能关闭电源开关，不要使电视机长时间处于待机状态。

通过降低显示屏的亮度可降低电视机使用过程中的能耗。建议您根据家庭收看环境选择低能耗的工作模式。

如果您购买的电视机具有背光亮度调整功能，通过降低显示屏的背光亮度可有效降低电视机的能耗。

☒ 环保使用期限和有害物质

产品及遥控器上的“环保使用期限”如图所示。本产品及遥控器的“环保使用期限”为10年，电池等可更换部件环保使用期限可能与产品的环保使用期限不同。只有在本使用说明书所述的正常环境下使用本产品时，“环保使用期限”才有效。



产品中有害物质的名称及含量

部件名称	有害物质					
	铅 (Pb)	汞 (Hg)	镉 (Cd)	六价铬 Cr (VI)	多溴联苯 (PBB)	多溴二苯醚 (PBDE)
机芯	×	○	○	○	○	○
液晶屏	×	○	○	○	○	○
前壳	○	○	○	○	○	○
后壳	○	○	○	○	○	○
扬声器	○	○	○	○	○	○
金属结构件	○	○	○	○	○	○
附件	×	○	○	○	○	○

本表格依据SJ/T 11364的规定编制。

○：表示该有害物质在该部件所有均质材料中的含量均在GB/T 26572 规定的限量要求以下。

×：表示该有害物质至少在该部件的某一均质材料中的含量超出GB/T 26572 规定的限量要求。

注1：本产品应用环保设计理念，对有害物质进行了有效控制。“×”表示的有害物质主要因行业技术发展水平限制，无法实现有害物质的替代，符合《欧盟 RoHS 豁免清单》和中国《电器电子产品有害物质限制使用应用例外条款》。

注2：上述部件分类视具体产品有所不同，以实际产品为准。

本产品外壳阻燃性能等级低于2级。

☒ 产品的回收和再利用

本产品采用有利于资源综合利用和无害化处理的设计方案，在现有技术情况下，尽可能采用了无毒无害（或低毒低害）以及便于回收利用的材料。本公司保证提供符合标准、满足环保要求的可更换部件，产品若需要维修或更换部件请与本公司售后服务部门联系。

产品废弃后，请不要随便丢弃，应送交国家认可有处理资格的企业进行回收处理。若需要了解产品废弃后回收的相关信息请与本公司售后服务部门联系。

☒ 关于中国环境标志认证说明

电视机已列入中国环境标志认证，如果您购买的电视机或其包装上具有中国环境标志，说明该产品已经通过了中国环境标志认证。证明该产品不仅质量合格，且与同类产品相比，具有低毒少害、节约能源和资源、易于回收再利用和处置等优势，符合特定的环境保护要求，对生态环境更为有利。您可在环境保护部网站 (<http://www.mep.gov.cn>)上浏览到关于环境标志的信息。

▣ 本机功能

电视机功能

- 中、英文菜单
- 全功能红外线遥控
- 全频道自动调谐
- AV（视频）、PC（电脑）及数字 HDMI、USB接口
- 具有壁挂、桌面声音场景选择
- 多种声音效果模式
- 多媒体USB接口，具有电影、音乐、图片播放功能
- TV状态无信号15分钟自动待机
- 支持SDTV、HDTV（480i/480p、576i/576p、720p、1080i/1080p）

电脑显示器功能

- 提供大屏幕显示，高分辨率以及高的彩色精确度
- 提供动态的显示区域，自动调整大小、自动居中，以及准确的几何图形
- 支持电脑音源接入
- 支持多种电脑显示格式

多媒体功能

- 智能化用户界面，操作简单
- 图片浏览、音乐播放、视频播放
- 支持U盘、USB移动硬盘、读卡器等USB存储设备

▣ 本机特色

电视机特色

- 支持数字电视DTMB，支持模拟电视PAL：DK、BG、I、M制式
- 高清视频播放，支持1080P H.264 /TS流/MPEG2及720P RM/RMVB格式的高清晰视频文件及MPEG4、MPEG1、AVI等视频格式（注：部分片源可能由于编码格式本机无法正常播放，请转换格式）
- 自然光技术，更节能护眼
- JPEG/BMP等图片文件及MP3等音乐文件播放
- 多种画质处理技术应用：动态对比度、彩色边缘改善，使画面更清晰亮丽

本机注意事项

- 本产品的性能在不断改进之中，所有产品的规格（包括外观和颜色等）以实物为准，如有更改，恕不另行通知。

电视机底座安装说明

- 1、打开纸箱，取出电视机、零散配件和底座。
- 2、避免损伤液晶屏，在台面上铺上超出电视机的软质垫布，将电视机液晶屏朝下置于软质垫布上，用螺钉把底座和电视机连接起来。
- 3、安装完成。

安装示意图

底座安装图（电视机图只供参考，具体以实物为准）。

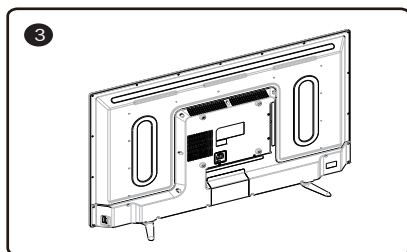
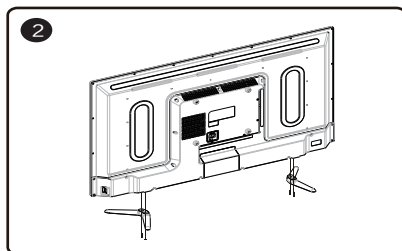
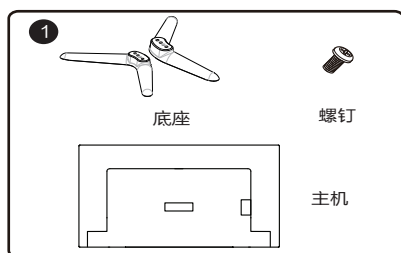

注：

- 1、底座形状和螺钉数量以实际为准，固定底座螺钉或相应塑胶件禁止接触油脂及有机溶剂。

电视机按键

按键说明 (电视机各机型按键顺序和位置有所不同, 具体以实物为准)

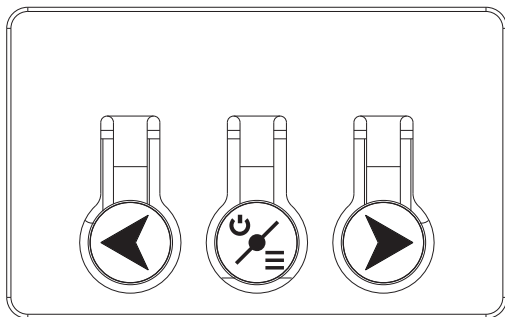

—— 待机/菜单 键
注: 短按菜单, 长按待机。



—— 方向 键(对应调节音量, 切换频道, 切换信源)

注: 在TV信源下







第一次按“◀”、“▶”、“⏻”三键中任何一键时出现 音量 页。

继续按“⏻”键, 出现 频道 设置 页。

再按“⏻”键, 出现 信源 页。

连接

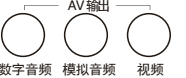
电视机端子接口

USB接口 	天线输入 
HDMI接口 (本机有多个HDMI接口) 	AV2输入 (音频-右、 音频-左、视频) 
电脑输入 (注: 电脑输入的音频共用 AV1输入中的音频) 	AV输出(数字音频/ 模拟音频/视频) 
AV1输入 (视频、音频-左、音频-右) 	

外接设备连接示意图

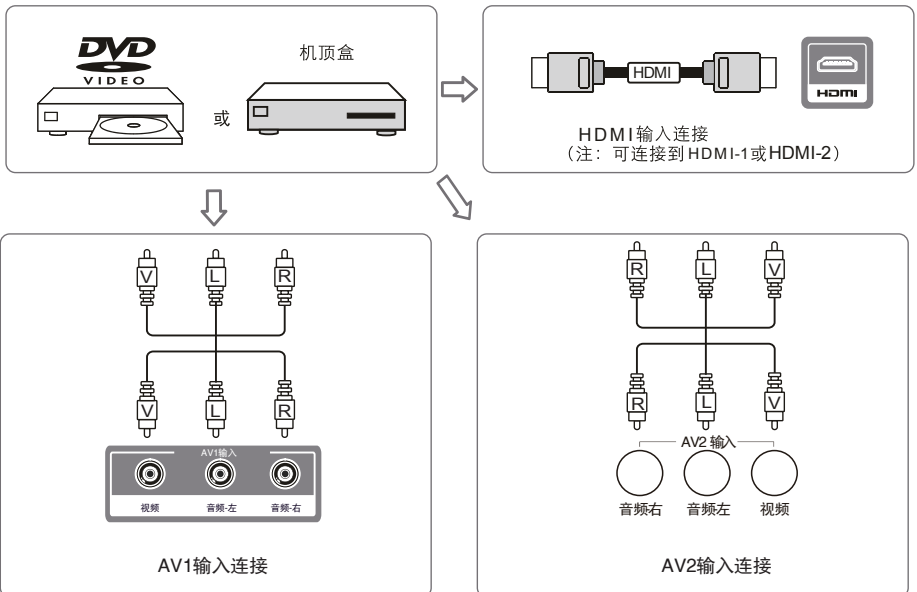

连接

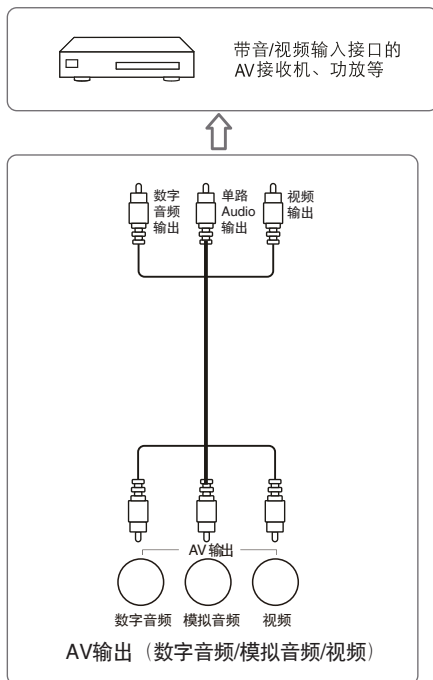
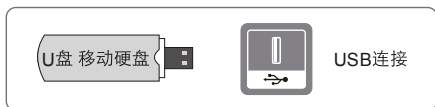
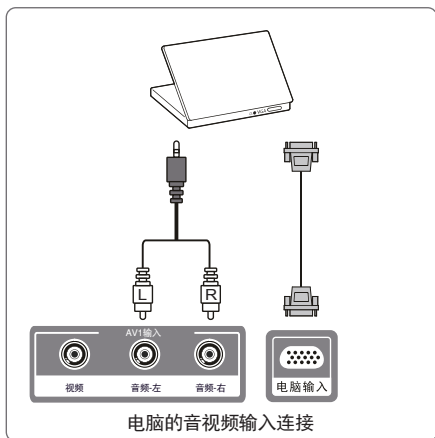

注：不同型号的端子图可能不同，具体以实物为准。

遥控器按键及说明

遥控器图解（不同机型可能配置的遥控器不同，请以实物为准）

注：以下简述部分功能，具体功能由应用决定。

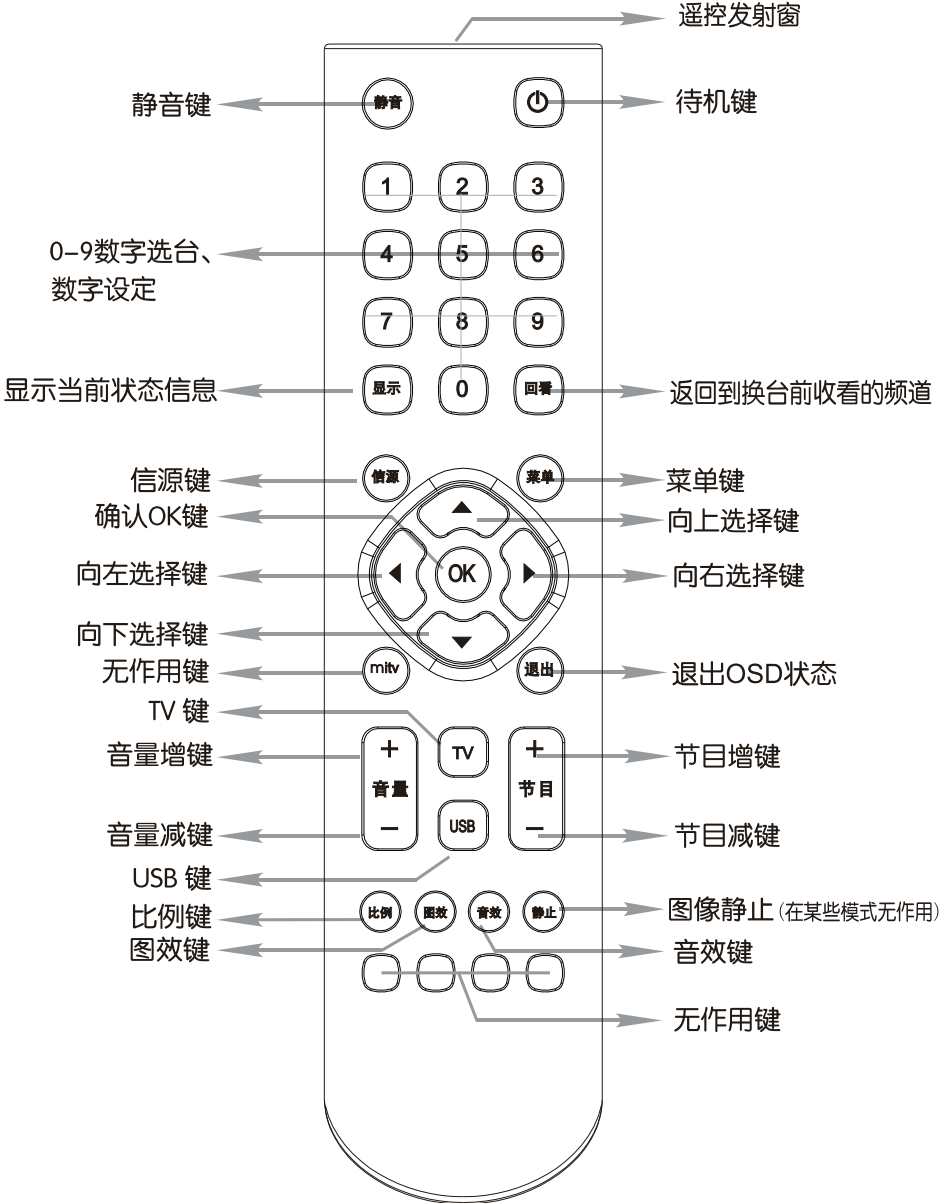

▣ 遥控器电池安装

遥控器电池安装示意图

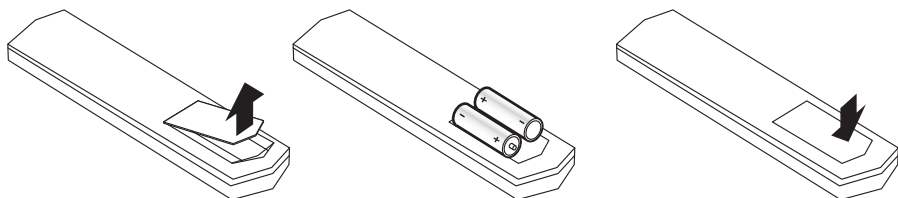

1、打开电池盒盖；



2、按电池盒内所标注的极性相应的放入二节7号电池；

3、合上电池盒盖。



▲ 遥控器使用注意事项：

- 用遥控器对电视进行操作时，请将遥控器对准前壳上的遥控接收窗。若主机与遥控器之间有障碍物，遥控可能会失灵。
- 为确保遥控器良好的操作性能，如电池使用较长时间后，发现操作不正常，请立即更换电池。
- 不要将新、旧电池或不同型号的电池混合使用。
- 电池电力微弱时会发生泄漏电解液现象，这会损坏遥控器。一旦发现电力微弱或者遥控器无作用时请立即更换电池。
- 若长期不使用遥控器，请把电池取出，以免电池泄漏电解液。
- 遥控器不用时请放在阴凉干燥处，不要受太阳直射，不要受热，不要放在潮湿的地方。

☑ 开机

接AC220V电源，电视机进入待机状态，按遥控器  键或电视机上的  键，电视机开机。

☑ 关机

电视机开机时，按遥控器  键或长按电视机上的  键弹出5秒后待机，电视机进入待机状态。

(注：若是停电或长时间不使用，请及时将交流电源线插头拔出插座。)

☑ 调节频道/音量

在TV信源下，按遥控器的节目 +/- 键切换频道，按音量 +/- 键调节音量。

☑ 频道搜台

在模拟电视/数字电视信源下进入频道搜台，搜台对应信源的信号。

自动搜台：按“OK”键开始搜台，搜台过程中按“退出”键可退出自动搜台。

手动搜台：按“OK”键进入，再按“上下”键选择“开始搜台”项，按“OK”键开始搜台，按左键或右键开始反搜和正搜，搜台过程中按“退出”键可退出手动搜台。手动搜台可以输入当前频道和频段。

智能搜台：按“OK”键开始搜台，搜台过程中按“退出”键可退出智能搜台。智能搜台完毕后会保留以前所有频道数据，搜到的新频道自动放在以前搜到的频道后面。

微调：

- 1、频道号：显示当前频道号；
- 2、频段：显示当前频道所处的频段；
- 3、频率：按左键减少频率值，按右键增加频率值；当频率调整时，显示调整的值，直至调整至用户满意图像为止。

声音制式：DK、BG、I、M可选。

智能搜台、微调、声音制式仅在模拟电视下有效。

主菜单

以下的操作说明是在TV信号状态下的，如有例外将会特别注明。菜单为灰色时，表示无作用。按“菜单”键，进入主菜单，主菜单内容：实时视窗、数字电视、模拟电视、节目指南、信源选择、系统设置、USB，选择各模块可进入对应功能。

系统设置

菜单内容：图像设置、声音设置、频道设置、功能设置、几何设置（仅在电脑信源下有显示）；按左/右键在子菜单项中切换，按“OK”键进入选中项所对应的子菜单列表中，按菜单键返回上一级菜单，按退出键退出。

图像设置

按上下键选择需要更改选项，按OK键进入该选项设置，按上下键或左右键更改设置，按OK键确认。

图像模式：明亮、标准、柔和、自设

背光：调节范围 0~100

视野：标准、全景

色彩：调节范围 0~100

比例设置：自动、16:9、4:3

自然光：开、关

专业设定

亮度：调节范围 0~100

对比度：调节范围 0~100

锐度：调节范围 0~100

色调：调节范围 0~100（仅在N制图像下有效）

色温：冷色、标准、暖色

动态对比度：开、关

声音设置

按遥控器上的“OK”键进入声音设置选项。

声音模式：音乐、电影、新闻、标准。

平衡调节范围：-50~+50

声音场景选项：壁挂模式、桌面模式。

同轴模式：自动、PCM。

频道设置

按遥控器上的“OK”键进入频道设置选项。

按上/下键选择频道搜索、喜爱频道、频道编辑。

1、频道搜索

自动搜索: 按“OK”键开始搜索, 搜索过程中按“退出”键可退出自动搜索。

频道搜索: 具体使用方法详见简单操作部分。

2、喜爱频道

按遥控器上的上/下键选择频道, 按“OK”键进入该频道。

3、频道编辑

按遥控器上的上/下/左/右键选择频道, 按“菜单”键返回上一级, 按“OK”键进入频道管理。

喜爱: 按“OK”键确认操作, 光标所在当前频道设置为喜爱频道, 同时在喜爱按钮后加心型标志。

排序: 按“OK”键开始排序, 则光标所在当前频道开始排序, 开始排序的频道会出现箭头, 当频道出现排序箭头后, 按上/下/左/右键将频道移至希望排列的位置, 按“OK”键确定; 排序完成后, 排序的频道显示在新的位置。

跳过: 按“OK”键将当前频道设为跳过, 同时在跳过按钮后打勾, 频道设置为跳过。

注: 频道设置为跳跃过后, 按节目+/-键将不能进入该频道。

4.功能设置

开机图片, 按遥控器上的“OK”键进入开机图片选项。

开机图片选项: 默认、用户、关。

语言, 按遥控器上的“OK”键进入语言选项。

语言选项: 中文(简体)、英语。

彩色制式, 按遥控器上的“OK”键进入彩色制式子选项。

彩色制式有: 自动、PAL、NTSC、SECAM

睡眠定时, 按遥控器上的“OK”键进入睡眠时间选项。

睡眠时间选项: 关、5分钟、10分钟、20分钟、30分钟、45分钟、60分钟、90分钟、120分钟。

定时关机, 按遥控器上的“OK”键进入定时关机选项。

当前时间: 按“OK”键进入, 出现黄色字体为可编辑状态, 输入小时后按OK键输入分钟, 再按“OK”键保存。注: 输入时间不能大于23:59。

关机模式: 关、仅一次、每天。

关机时间: 操作同当前时间设置。

恢复出厂设置: 按遥控器上的“OK”键进入, 选择“是”或“否”恢复或退出厂设置。

几何设置 (仅在电脑信源下有效)

按遥控器上的上/下键可以选择自动调整、水平位置、垂直位置、时钟调节、相位调节, 按“OK”键选择要调节选项, 按左/右键调节。

📺 信源选择

按遥控器上的上 / 下 / 左 / 右键选择相应的输入（信号源），按“OK”键切换至所选信源。

📺 USB多媒体

按左右键选择我的电影、我的音乐、我的图片、我的文档,按“OK”键进入相应功能，按遥控器左右键选择盘符，按OK键进入文件浏览状态。

我的电影

1. 按遥控器上的左/右键选择电影，按“OK”键播放影片。
2. 刚进入播放电影状态，会显示该文件信息4秒。
3. 在播放电影状态下，按遥控器上“音量”键调整音量，按左键快退，按右键快进，按上键播放上一部电影，按下键播放下一部电影，按“OK”键暂停/播放正在播放的电影。
4. 在播放电影状态下，按“菜单”键进入电影控制菜单，当出现控制菜单时，按“菜单”键退出控制菜单。

控制菜单从左至右分别为播放/暂停、快退、快进、上一部、下一部、模式、图效、比例、信息、音量、音效、退出。

模式：可以供用户选择音轨、字幕、节目以及播放模式（播放模式选项：单部循环、全部循环、顺序播放）。注：音轨、字幕、节目功能需片源支持。

图效：可以改变当前播放视频的图效模式（标准、明亮、柔和）

比例：可以改变当前播放视频的比例模式（自动、16:9、4:3）。

信息：可以显示当前播放视频文件的信息。

音量：可以改变当前视频的音量。

音效：可以选择音效模式（标准、音乐、电影、新闻）。

退出：退出播放当前电影。

我的音乐

1. 按遥控器上的左/右键选择音乐，按“OK”键开始播放所选音乐。
2. 在播放音乐状态下，按“菜单”键进入音乐播放控制菜单，当出现控制时，按“菜单”键退出控制菜单。
3. 控制菜单按钮从左到右分别为：播放/暂停、快退、快进、上一首、下一首、音效、模式、单独听、音量、退出。

音效：标准、音乐、电影、新闻

模式：顺序播放、单曲循环、全部循环

单独听：选中后按“OK”键确认，则显示“9秒后将进入单独听，按退出键取消。”进入单独听功能后，按任意键可退出单独听，静音、待机、音量增减及TV/USB快捷键除外。

音量：改变当前音乐音量

退出：退出当前音乐播放

我的图片

- 1、按遥控器上的左/右键选择图片缩略图，按“OK”键打开选中的图片，同时进入图片幻灯播放。
- 2、在播放状态下，按上键切换到上一张图片，按下键切换到下一张图片，按“OK”键暂停/播放正在播放的图片。
- 3、在播放图片状态下，按“菜单”键进入图片播放控制菜单，可对图片进行播放控制，再按“菜单”键可退出控制台。
- 4、控制菜单按钮从左到右分别为：播放/暂停、上一张、下一张、旋转、缩放、音量、图效、音乐、LOGO、模式、信息、退出。
 - 旋转：选中，按“OK”键，选择顺时针旋转 / 逆时针旋转。
 - 缩放：选中，按“OK”键弹出上拉菜单选项：“放大/缩小/移动”，按上/下键切换，按“OK”键确认。
 - 音量：在背景音乐打开后可选。
 - 图效：选中，按“OK”键，弹出上拉菜单选项：“标准/明亮/柔和”，按上/下键切换，按“OK”键确认。
 - 音乐：选中，按“OK”键进入选择开，播放图片时会自动播放USB设备中的音乐。
 - LOGO：选中，按“OK”键弹出选项：“保存为开机图片”，选择“是”按“OK”键确认。
 - 模式：选中，按“OK”键，弹出上拉菜单选项：“全部循环/单张循环”按上/下键切换，按“OK”键确认。
 - 退出：选中，按“OK”键，可以退出当前播放的图片回到图片目录中。

我的文档

- 1、按遥控器上的左/右键选择文档(支持TXT格式)，按“OK”键进入文档浏览。
 - 注：容量较大的文档载入时间可能较长。
- 2、在浏览文档时，按遥控器左/右键可切换上一页、下一页，按上/下键可切换上一篇、下一篇文档。
- 3、在浏览文档时，按“菜单”键进入文档控制菜单，再按“菜单”键退出控制菜单。
 - 控制菜单 从左至右分别为上一页、下一页、上一篇、下一篇、音量、音乐、信息、退出。
 - 音量：在背景音乐打开后可选。
 - 音乐：选中，按“OK”键进入选择开，浏览文档时会自动播放USB设备中的音乐。
 - 退出：退出当前文档。

📺 多媒体问题与解答

1、接入移动硬盘时，为什么有时不能识别？

答：由于有的移动硬盘耗电量较大，所以造成移动硬盘供电不足的情况。建议只插入一个移动硬盘或更换成耗电量小的移动硬盘后再使用。正规厂家的硬盘都能正常使用，但有的硬盘耗电量大大超出正常的供电标准，连电脑对某些硬盘都会出现供电不足的现象。

2、USB下的电影播放是否支持字幕显示？

答：支持SRT等外挂字幕，全屏播放电影时，支持外挂字幕的设置，默认支持中文。

3、为什么我用移动硬盘（USB）播放电影没有声音？

答：这说明您的电视播放器不支持移动硬盘的电影的音频格式。

4、为什么有的电影播放不了？

答：可能是超出产品的支持范围了，尤其是很多数码相机拍摄的视频，使用的格式一般有私有协议，我们的产品不能兼容，我们的产品支持的视频格式请参考多媒体格式。

5、多媒体功能下，播放电影时，没有播放完毕就停止了？

答：因为电影在压缩、拷贝的过程中会出错误，因此当播放该电影时，会自动停止播放该文件。

6、在接入U盘时，如果进入多媒体，提示没有检测到USB设备是什么原因？

答：可能是因为移动硬盘出了故障或者供电不足导致。如果是移动硬盘故障时，需要将移动硬盘接入到电脑中，对移动硬盘进行修复，具体操作：首先，在电脑上找到的磁盘，在需要修复的移动硬盘上点鼠标右键，在弹出框内选择“属性”，再选择“工具”后即可开始修复选中的移动硬盘或U盘。其次，如果移动硬盘供电不足（移动硬盘会有喀嚓声）时，会导致硬盘无法正常工作，USB设备需要电压5V，电流500mA-700mA。如果供电不足会导致移动硬盘读写错误甚至无法识别。电视对该范围内的USB使用没问题。如果出现了供电不足的情况，可以将USB线的一端两个插头同时插到USB接口上，以加强供电。另外也可以使用外接电源（请注意选用适合的型号），请注意一定要先开电视机后，再插入U盘。

🔍 故障分析及排除

无图像无伴音

家中保险丝、断路器不正常。电源插座开关没打开。电源线路接触不良。检查信号源。

遥控器不能操作

需要更换电池。电池的极性安装不正确。主机电源没接通。

图像有杂乱波纹

通常是由于当地干扰造成的。例如汽车、日光灯、电吹风等。调节天线使干扰减至最小。

无彩色

是否为黑白电视节目。电脑模式下黑屏（即做电脑显示器使用时）可能是由于电脑所设置的分辨率无法识别，建议更改为最佳分辨率或其他Windows系统标准分辨率。

图像正常，无伴音

可能音量没打开，按音量加键。有可能电视台出现故障。

无图像，有伴音

调整亮度、对比度模拟量。有可能电视台出现故障。

火花干扰

出现黑色斑点、水平条纹或图像出现摇摆、飘动。这些现象通常是由来自汽车点火系统、霓虹灯、电动钻或其它电子装置上的干扰所引起的。使天线远离干扰源。

重影干扰

重影是由经过双通路的电视信号引起的，一是直接通路；另一个是反射高楼、山脉或其它物体的通路。改变天线的方向及位置可改进接收效果。

无线电频率干扰

此干扰产生移动波纹或斜纹，有时使图像失去对比度。例如：手机等，使机器远离干扰源。

有雪花点及干扰

若天线被搁置在电视信号微弱的边缘地带，图像上会布满斑点。

当信号特别微弱时，则需要架设特殊天线方可改进接收效果。

调节室内、室外天线。

检测天线连接处。

调节频道微调。

可能电视台出现故障。

▣ 整机技术规格

型号	音频输出功率	额定消耗功率	可视图像 对角线尺寸(cm)	主机尺寸(不带底座) (宽X高X厚mm)	主机质量 (kg)
L39F1B	8W+8W(±15%)	65W	约98	约886.8X519.4X83.1	约6.3
L43F1B Y43G1B Y43G33	8W+8W(±15%)	75W	约108	约972X565X74	约7.6
Y40F1B	8W+8W(±15%)	75W	约100	约910X520X75	约6.6
L40F1B Y40G1B L40F3301B L40F3303B	8W+8W(±15%)	75W	约101	约921.8X536.6X73	约6.3
Y49G1B Y49G33	8W+8W(±15%)	110W	约123	约1109.3X643.8X76	约11.5

· 工作电压: 220V~ 50Hz / 110-240V~ 50/60Hz (请按后警告牌上的标注为准)

· 正常使用及储存环境:

· 工作温度: 5℃—45℃

· 工作湿度: 20%RH—80%RH

· 储存温度: -15℃—45℃

· 储存湿度: 10%RH—90%RH

· 海拔高度: ≤5000米 (如设备有标示适用的海拔高度, 则以设备标示为准)

· 接收频道: 全频道有线电视和DTMB电视

· 适合制式: PAL: DK、BG、I、M AV: NTSC358, NTSC443, PAL

· 状态显示方式: 屏幕显示

· 调整状态指示: 屏幕视窗菜单

· 射频天线输入: 75Ω 不平衡

· AV视频接口 (输入): 75Ω, 1.0Vp-p

· AV音频接口 (输入): 10kΩ, 0.5Vrms

· AV视频接口 (输出): 75Ω, 1.0Vp-p

· AV音频接口 (输出): 10kΩ, 0.3Vrms

▣ 产品附件

请检查下列附件是否在包装箱内, 如有缺失, 请联系当地经销商。

- 遥控器一个、电池二节
- 说明书 (内含三包服务单、合格证)

☑ 三包服务单

尊敬的用户：

非常感谢您选购TCL彩电！今后在使用本产品的过程中，您将享受TCL公司为您提供的优质服务。为更好的使用电视机，请您在使用前，务必认真阅读《包修须知》。

服务承诺：

一、中心城市24小时内上门服务，边远地区预约上门服务。

二、全国统一咨询、报修、服务热线：4008-123456，提供365天热线服务。

整机及其主要部件“三包”有效期：

按照国家“三包”规定，在“三包”有效期内且属于“三包”责任范围的，消费者凭有效发票和三包服务单享受免费维修服务。TCL彩电产品整机免费包修一年、主要部件包修三年。

加付相应费用，即可安心享受延长保修服务，该业务请咨询上门服务的工程师或致电服务热线：4008-123456。

用户须知：

一、购机时请您填写此单；

二、请认真阅读《说明书》；

三、请妥善保管三包服务单；

四、维修记录，以服务工程师上门维修服务单据为准。

售后服务信息：

用户姓名		用户电话	
用户地址			
购机地点		购机商场	
购机机型		购买日期	
机身号码		购机票号	
安装日期		用户签名	

☑ 包修须知

一、请妥善保管本三包服务单，本三包服务单和购机发票一起作为包修凭证，在包修期内享受免费包修。

二、“三包”有效凭证：

1、在“三包”有效期内产品出现故障，消费者须凭购机发票和此三包服务单享受免费维修服务。享受免费维修服务时，所修理产品机身号码同三包服务单上的产品机身号码必须一致。如无购机发票的，则以产品机身号码的生产日期顺延30日作为消费者产品“三包”有效期的起始时间。如两者全无的消费者，则不能享受免费维修服务，我公司将实行收费服务。

2、安装、调试记录单不能单独作为“三包”凭证，必须同时与有效发票一起方可作为“三包”有效期凭证。

三、根据《部分商品修理更换退货责任规定》，属下列情况之一者，不实行“三包”，但是可以实行收费修理：

- 1、消费者因使用、维护、保管不当造成损坏的；
- 2、非承担三包修理者拆动造成损坏的；
- 3、无三包凭证及有效发票的；
- 4、三包凭证型号与修理产品型号不符或者涂改的；
- 5、因不可抗力造成损坏的；

6、一般家庭使用以外的使用场所以及恶劣条件下（油烟、灰尘、受潮、直射阳光等）使用产生的故障。

四、超过“三包”有效期或“三包”责任范围的，按照规定的收费标准实施收费服务。

五、本机所享受的包修服务只适用在中国大陆地区使用的用户，不适用于港、澳、台地区使用及其它国家用户。

注：请将购机发票贴于此页空白处，在享受三包服务时和“三包服务单”一起作为三包有效凭证。

保修期的计算扣除因非用户原因的维修占用和无零配件待修的时间。



HDMI、HDMI高清晰度多媒体接口及HDMI 商标为HDMI Licensing Administrator, Inc.在美国及其他国家的商标或注册商标。

尊敬的客户：如在使用中遇到问题，请拨打TCL全国统一用户服务热线4008-123456咨询，公司维修服务部地址请咨询4008-123456。
产品执行标准号:Q/WP2046

版本：72-MS80P1-GPC23

TCL集团股份有限公司
地址:广东省惠州市仲恺高新技术开发区十九号小区
服务热线:4008-123456
邮编:516006
网址:www.tcl.com

