

10 产品及遥控器上的“环保使用期限”标识（如左图所示），表明本产品及遥控器的“环保使用期限”为10年。电池等可更换部件的环保使用期限可能与产品及遥控器环保使用期限有所不同。只有产品在符合本说明书规定的正常条件下使用，“环保使用期限”才有效。

部件名称	有毒有害物质或元素					
	铅 (Pb)	汞 (Hg)	镉 (Cd)	六价铬 Cr (VI)	多溴联苯 (PBB)	多溴二苯醚 (PBDE)
机芯	×	○	○	○	○	○
液晶屏	×	×	○	○	○	○
前壳	○	○	○	○	○	○
后壳	○	○	○	○	○	○
扬声器	○	○	○	○	○	○
遥控器	×	○	○	○	○	○
金属结构件	○	○	○	○	○	○
底座及挂架	○	○	○	○	○	○
装饰件	○	○	○	○	○	○
电源线及连接线	×	○	○	○	○	○

○：表示该有毒有害物质在该部件所有均质材料中的含量均在 SJ/T 11363-2006 规定的限值要求以下；
 ×：表示该有毒有害物质至少在该部件的某一均质材料中的含量超出 SJ/T 11363-2006 规定的限值要求。
 注1：本产品应用环保设计理念，采用无铅化生产工艺，达到欧盟“关于在电子电气设备中限制使用某些有害物质指令”（RoHS）要求。含有有毒有害物质或元素的部件皆因全球技术发展水平限制而无法实现有毒有害物质或元素的替代。
 注2：上述部件分类视具体产品有所不同，以实际产品为准。

* 本产品外壳阻燃性能等级低于2级。

版本：72-L24F19-001
 产品执行标准号:Q/WP2045-2009
 产品标准备案号:QB/441300331602-2009
 尊敬的客户:如在使用中遇到问题,请拨打TCL全国
 统一用户服务热线4008-123456咨询

TCL集团股份有限公司
 地址:广东省惠州市仲恺高新技术开发区十九号小区
 服务热线:4008-123456
 传真:0752-2636307
 邮编:516006

www.tcl.com

液晶电视

L32M16/L32F19/L32E19/L24E19/L26M16/L24M16
 L26E19/L26F19/L24F19/L22F19/L19F19

使用说明书

尊敬的客户,因本机功能较多,为了充分有效地应用各项功能,使用前,请您详细阅读本机使用说明书。

创意感动生活
 The Creative Life

TCL

简介、目录

简介:

欢迎您选购TCL高分辨率多功能数码液晶电视。本产品是为了满足当今家庭、商业及工业应用的现实需要而设计的。LCD液晶电视集电视、电脑显示功能于一身，具有高显示品质及体积小、重量轻等优点，同时具有省电及无辐射等特性，新一代的液晶显示技术将提供您舒适、安全、环保的全新视觉感受。感谢您购买本公司产品！

目录

- 01 简介、目录
- 02 安全警示及注意事项
- 02 主要随机附件
- 03 本机功能及特色
- 04 外观图解及连接说明
- 05 遥控器说明
- 06 基本操作
- 07 菜单功能
- 07 最基本操作
- 07 图像
- 08 声音
- 09 喜好频道
- 09 设置
- 10 搜台
- 10 时间
- 11 故障分析及排除
- 12 整机技术规格

安全警示及注意事项

使用本产品前，请仔细阅读下列注意事项，并请妥善保存以备日后查询。

产品 使用本产品时请依照下列规范要求

- ◆ 请不要掩盖或阻塞机体背后散热孔，以免妨碍机体散热。
- ◆ 请不要用锐利物、金属或液体触碰信号接头或进入散热孔内，以免电路短路及产品损坏。
- ◆ 如果您很长一段时间不使用本产品，请将电源线插头拔下。
- ◆ 请不要尝试自行分解、拆卸本产品任何部分，这样的行为可能会损坏产品及对人体造成伤害，并使您所享有的产品保修失效。
- ◆ 请不要用手指直接接触屏幕表面，这样可能会损伤屏幕表面，且皮肤上的油脂若留在屏幕上将很难清除。
- ◆ 请不要对LCD屏幕施加压力，LCD屏幕是非常精致且脆弱的。

插头 在下列情况下，请拔下本产品的电源线：

- ◆ 如果您很长一段时间不使用本产品。
- ◆ 如果电源线或电源插座/插头有损坏。
- ◆ 请您依照本使用手册说明进行产品组装或调整，请不要自行以非本手册说明范围内的方式或程序调整或操作本产品，如果您以非本说明手册的方式或程序调整或操作本产品及发生不可预期的状况，请您将电源线拔下并通知本公司相关客服/技术人员为您处理。
- ◆ 如果产品受撞击或摔落，以致外壳破损时。

电源线及信号连接线

- ◆ 请不要让任何物体压迫电源线或信号连接线。
- ◆ 请不要让本产品之电源线或信号连接线经过走道，或人们可能常走动的地方，以避免线体被踩到。
- ◆ 请不要让电源插座或电源线超负荷使用。
- ◆ 请不要让本产品之电源线或信号连接线置于潮湿的地方。

使用环境

- ◆ 请勿将本产品置于不稳定的推车、架子或桌子上。
- ◆ 请将本产品置于通风环境良好的地方使用。
- ◆ 请勿将本产品置于过热、冷或太潮湿的地方。
- ◆ 请勿将本产品置于阳光直接照射的地方。
- ◆ 设备不应遭受水滴或水溅，不应放置诸如花瓶一类的装有液体的物品。
- ◆ 请勿将本产品置于灰尘较多的地方。

清洁注意事项

- ◆ 清洁 LCD 屏幕时请使用干燥的软质具绒毛的布料或液晶专用清洗剂，以清除屏幕上的灰尘脏污。
- ◆ 擦拭 LCD 屏幕表面时请勿施压。
- ◆ 请不要使用水及其它化学清洁剂擦拭 LCD 屏幕表面，化学药剂可能会损伤LCD 屏幕表面。

主要随机附件

- ◆ 电池两节
- ◆ 遥控器一个
- ◆ 说明书、保修卡、合格证等
- ◆ 电源线一根

本机功能及特色

本机功能

电视机功能

- ① 中、英文菜单
- ② 三种可选色温
- ③ 全功能红外线遥控
- ④ AV（视频）、YPBPR（高清）、VGA（电脑）及数字HDMI等接口
- ⑤ 全自动调谐和手动调谐
- ⑥ 支持SDTV及HDTV模式（480i/p、576i/p、720p、1080i/p）
- ⑦ TV状态无信号15分钟自动待机

电脑显示器功能

- ① 提供大屏幕显示，高分辨率以及极好的色彩表现
- ② 提供动态的显示区域，自动调整大小、自动居中，以及完美的几何图形
- ③ 支持电脑音源接入
- ④ 支持VGA、HDMI接口

本机特色

- ① 最新数码I²C总线控制芯片
- ② 内嵌3D Y/C分离技术
- ③ 液晶显示屏，屏幕无闪烁，减轻眼睛的紧张和疲劳
- ④ 采用高档液晶显示屏，具有高亮度，高对比度、大视角、响应时间快等优点
- ⑤ 智能化用户界面。用户只需点选菜单，操作简便快捷
- ⑥ 具有VGA接口，可作高性能液晶电脑显示器使用，并可播放电脑音源实现多媒体功能
- ⑦ HDMI接口，视频、音频一线传输

外观图解及连接说明

正面示意图

(示意图以E19系列为例,具体结构请以实物为准)

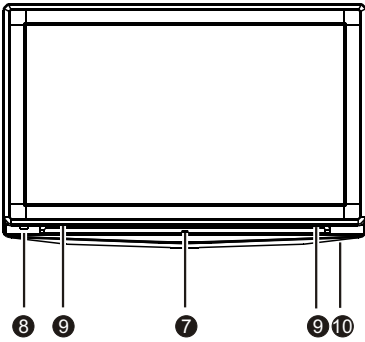

背面示意图

(示意图以E19系列为例,具体结构请以实物为准)

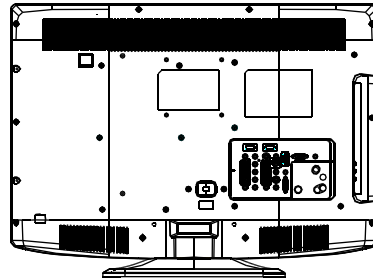

按键示意图

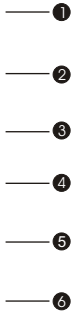

- ① 节目增键
- ② 节目减键
- ③ 音量增键
- ④ 音量减键
- ⑤ 菜单键
- ⑥ 信源键
- ⑦ 指示灯
- ⑧ 遥控接收窗
- ⑨ 左右喇叭
- ⑩ 电源开关

侧AV端子示意图

- ① 视频2输入
- ② 音频2输入

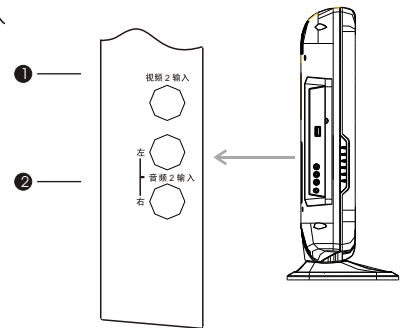

后AV端子示意图 (不同机型结构有所不同,具体请以实物为准)

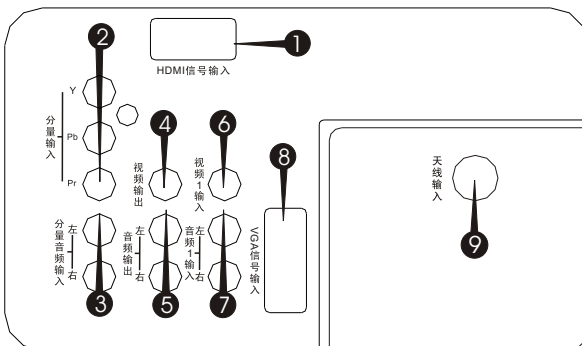

- ① HDMI信号输入
- ② 分量输入
- ③ 分量音频输入 (电脑音频输入)
- ④ 视频输出
- ⑤ 音频输出
- ⑥ 视频1输入
- ⑦ 音频1输入
- ⑧ VGA信号输入
- ⑨ 天线输入

遥控器说明

遥控器图解（此为示意图，具体以实物为准）

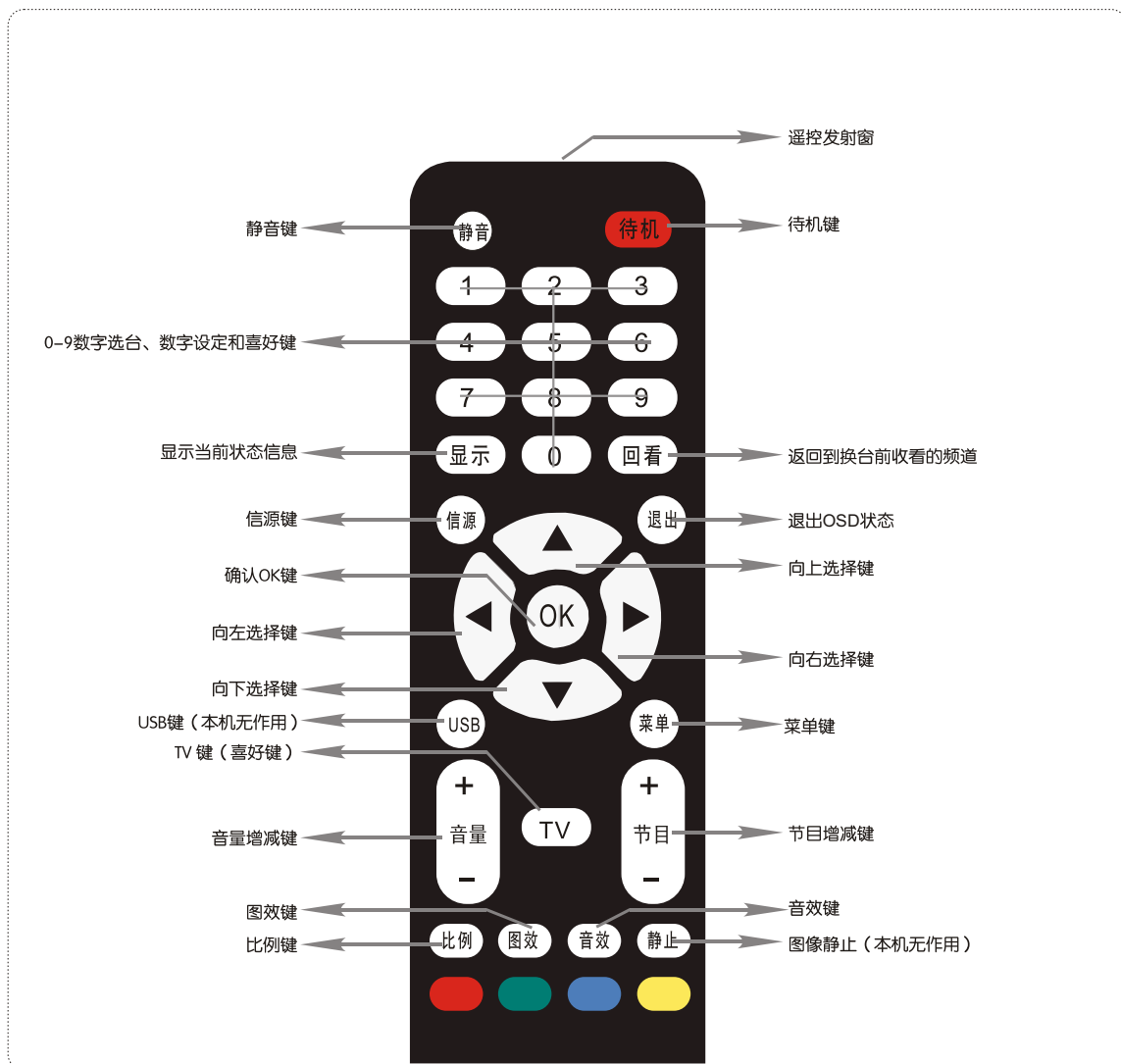

遥控器的使用请注意以下事项：

- ① 打开遥控器背面的电池盒盖，然后按电池盒内所标注的极性相应放入两节7号电池，最后把电池盒盖盖上。
- ② 请将遥控器对准主机前壳上的遥控接收窗。若主机与遥控器之间有障碍物，遥控可能会失灵。
- ③ 为确保遥控器良好的操作性能，如发现操作不正常，请立即更换电池。
- ④ 不要将新、旧电池或不同型号的电池混合使用。
- ⑤ 电池电力微弱时会发生泄漏电解液现象，这会损坏遥控器。一旦发现电力微弱，应尽快更换电池。
- ⑥ 若长期不使用遥控器，请把电池取出，以免电池泄漏电解液。

基本操作

在您打开电视机时，需要注意以下操作安装问题：

- ① 请将天线或有线电视插头与本机的天线插头连接，将电视机连接至交流电源插座。

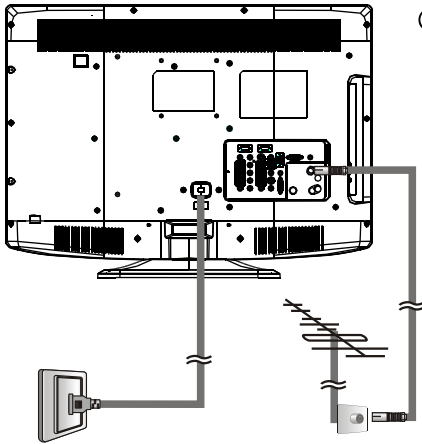

(此处仅为示意图，请以实物为准)

- ② 开机 (不同机型的电源开关，位置和形状会有所不同，具体机型请以实际为准)



按下电视机上的电源开关，打开电视机。

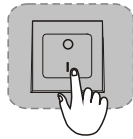

按下电视机上的电源开关上的“1”键，打开电视机。“0”代表断开电源，“1”代表接通电源。

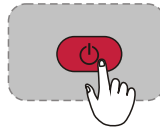

在开机状态下按下遥控器上的待机键，电视机进入待机状态；在待机状态下按下遥控器上的待机键或主机节目增减键，电视机进入开机状态。

- ③ 关机 (不同机型的电源开关，位置和形状会有所不同，具体机型请以实际为准)

开机状态时按遥控器上的“待机”键，电视机的指示灯为红色，此时，电视机进入待机状态。

按下电视机的电源开关键，可切断电视机的电源。

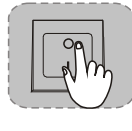
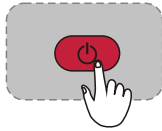

注：如果很长时间不使用本机，那么请将交流电源线插头拔出插座。

- ④ 改变频道 (音量) 的简单按钮操作



按下遥控器上的节目增减键即可切换频道 (音量的增减请按音量增减键)

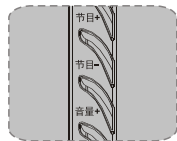

按下电视机上的节目增减键也可切换频道 (音量的增减请按音量增减键)

注：不同机型按钮会有所不同，具体结构请以实物为准。



按下遥控器上的数字键即可直接选择频道 (默认三位输入方式)

菜单功能

本机型使用一个屏幕菜单系统来引导您进行操作，下面介绍如何用遥控器的相应按钮来操作屏幕菜单系统以达到您满意的视听效果。

1 最基本操作

- ① 按下遥控器/面板上的菜单键开启屏幕主菜单。
- ② 要选择显示所需要的菜单或选项，按左右键。
- ③ 要进入所选择的菜单或选项，按上下键。
- ④ 要返回前一级菜单或选项，按菜单键。
- ⑤ 要改变您所选择选项的设置，按左右键或上下键。
- ⑥ 要关闭菜单，请连续按菜单键或按退出键。

以下的操作说明及简图基本上是在TV信号状态下的，如有例外将会特别注明。

2 图像

注：以下所有菜单初始设定请以实物为准，说明书只对如何操作进行具体说明。

图像模式-选择合适的图像效果

- ① 按下遥控器的菜单键开启屏幕主菜单。
- ② 按左右键选择“图像”选项。
- ③ 按上下键进入下一级菜单，并选择“图像模式”选项。
- ④ 按左右键选择所需的图像模式，有四种图效可以选择，分别为标准、明亮、柔和、自设。
- ⑤ 按菜单键退出调节状态，再按菜单键退出菜单。

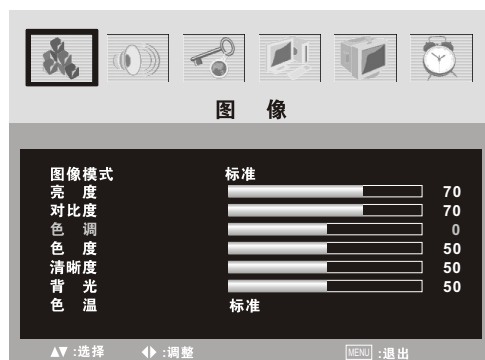

注：以下所有菜单的相似操作，不再做具体描述。

亮度-调节画面的背景亮度，一般与对比度配合使用

对比度-调节画面的黑白层次，适当的对比度可使画面清晰明亮

色调-调节色彩的色调

注：只有在NTSC制图像状态下才可以选择和调整色调功能。

色度-调节色彩的鲜艳度，饱和度

菜单功能

清晰度-调节画面清晰度 (VGA信源下无作用)

背光-调节主机背光的亮度

背光: 用户根据自己喜好手动调节背光亮度。

色温-调节画面的冷暖感觉

注: 有三种色温可以选择, 分别为标准、暖色、冷色。冷色温整体色温略微偏蓝, 暖色温整体色温略微偏红, 标准色温介于两者之间。

几何 (只在VGA信源下有作用)

按左右键进入“几何”子菜单, 按上下键选择所需选项, 再按左右键对所选项目进行调节。

水平位置-调整画面的水平位置

垂直位置-调整画面的垂直位置

采样时钟-调整画面的时钟频率

相位调整-调整A/D的采样相位

VGA信源下的图像菜单

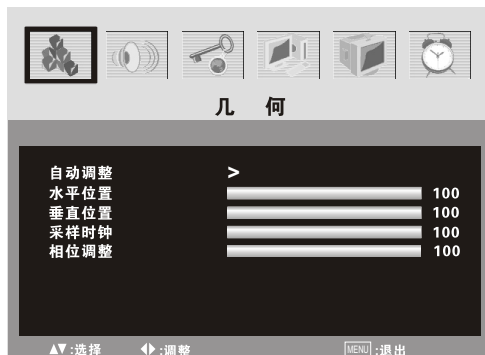
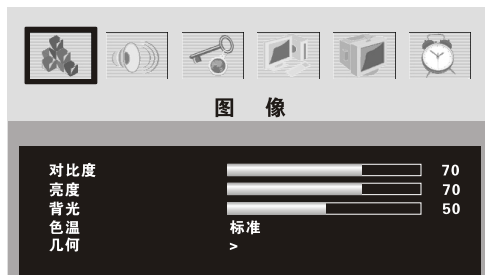

3 声音

智能音量-选择是否使用智能音量功能

- 1 按下遥控器的菜单键开启屏幕主菜单。
- 2 按左右键选择“声音”选项。
- 3 按上下键进入下一级菜单, 并选择“智能音量”选项。
- 4 按左右键选择“智能音量”模式, 有两种模式可选: 开、关。
- 5 按下菜单键退出调节状态, 再按菜单键退出菜单。

注: 以下所有菜单的相似操作, 不再做具体描述。

声音模式-调节电视机的声音效果

注: 有四种声音模式可选, 分别是自设、立体声、新闻和音乐。

低音-调节声音中的低频分量大小

注: 调节声音模式时, 低音值及指示条会跟着改变。

高音-调节声音中的高频分量大小

注: 调节声音模式时, 高音值及指示条会跟着改变。

平衡-调节左右喇叭声音比例大小

注: 正常情况下将平衡值设置为0。

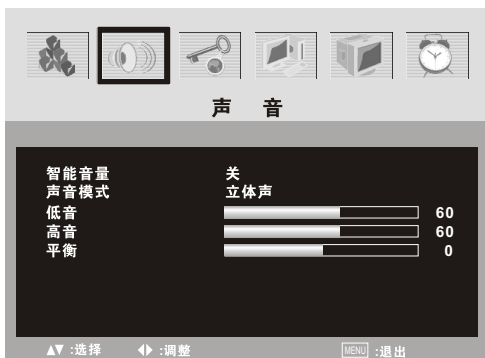

菜单功能

4 喜好频道

喜好1-设定喜好1所指的频道

- 1 按下遥控器的菜单键开启屏幕主菜单。
- 2 按左右键选择“喜好频道”选项。
- 3 按上下键进入下一级菜单，并选择“喜好1”选项。
- 4 按数字键设定“喜好1”所指频道，其值可在0~199之间设定。
- 5 按下菜单键退出调节状态，再按下菜单键退出菜单。
- 6 按TV键在喜好1~喜好6，这六个频道间循环切换、选择。

注：以下所有菜单的相似操作，不再做具体描述。

喜好2-设定喜好2所指的频道

喜好3-设定喜好3所指的频道

.....

喜好6-设定喜好6所指的频道

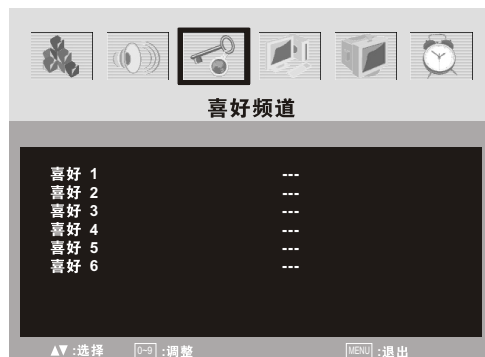

5 设置

语言-选择语言种类

- 1 按下遥控器的菜单键开启屏幕主菜单。
- 2 按左右键选择“设置”选项。
- 3 按上下键进入下一级菜单，并选择“语言”选项。
- 4 按左右键选择语言的种类，有两种语言选项“中文”和“English（英文）”。
- 5 按下菜单键退出调节状态，再按菜单键退出菜单。

注：以下所有菜单的相似操作，不再做具体描述。

降噪-降低画面噪点干扰

注：有四种降噪可以选择，分别是关、弱、中、强，只有TV、AV信源下有作用。

比例-选择合适的图像比例

注：①有三种比例模式可以选择，分别是16：9、4：3、影院，建议在16：9比例模式下观看，不要长时间使用屏幕两侧有黑带的显示模式（如4：3模式等），以免导致液晶屏幕永久性损伤。

②在VGA信源下，只有16：9和4：3模式切换。



菜单功能

6 搜台（只有在TV信源下有作用）

自动搜台-进入自动搜台功能

- 1 按下遥控器的菜单键开启屏幕主菜单。
- 2 按左右键选择“搜台”选项。
- 3 按上下键进入下一级菜单，并选择“自动搜台”选项。
- 4 按左右键进入搜台状态。
- 5 在搜台过程中，按菜单键退出菜单。

注：搜台完毕后会清除以前所有频道数据，彩色制式自动设定为“自动”。

注：以下所有菜单的相似操作，不再做具体描述。



手动搜台-进入手动搜台功能

注：搜完台后，彩色制式自动设定为“自动”。

微调-进入微调功能

注：选择“微调”项后，按左右键进入微调状态，然后按左右键进行调整。

当前频道-当前所观赏的频道号

彩色制式-选择视频信号制式，中国大部分地区TV信源下请设置为PAL。（仅在TV信源下可调）

注：有三种彩色制式可以选择，分别是：自动、PAL、NTSC。

声音制式（仅在TV信源下可调）

注：有四种声音制式可以选择，分别是：D/K、B/G、I、M。

跳跃-设置当前频道的跳跃开、关状态

注：1、跳跃设置为开的频道，按节目增减键无法选中观看，如要观看需用遥控器数字键直接输入节目号。

2、跳跃的频道号为红色，否则为绿色。

7 时间

睡眠时间-设定睡眠时间

- 1 按下遥控器的菜单键开启屏幕主菜单。
- 2 按左右键选择“时间”选项。
- 3 按上下键进入下一级菜单，并选择“睡眠时间”选项。
- 4 按左右键选择睡眠时间模式，有五个选项：关、15、30、45、60，在选定的数值时间到后，电视机自动进入待机状态。
- 5 按菜单键退出调节状态，再按菜单键退出菜单。

注：以下所有菜单的相似操作，不再做具体描述。



菜单功能

当前时间-设定当前时间

注：按左右键选择当前时间的小时、分钟，按上下键设定当前时间。

开机-设定自动开机功能

注：通过左右键选择“开”或“关”；选择“开”表示具备自动开机功能，它是设定本菜单中开机时间、开机信源、开机频道这三项的必要条件；选择“关”表示不具备自动开机功能，此时，本菜单中的开机时间、开机信源、开机频道均不可设定。

开机时间-设定自动开机时间

注：按左右键选择自动开机时间的小时、分钟，按上下键设定自动开机时间。

开机信源-设定自动开机信源

注：有六种信源可以选择，分别是：电视、视频1、视频2、高清、电脑、HDMI。

开机频道-设定自动开机频道

注：仅当开机设定为“开”，且开机信源设为“电视”时，才可按左右键设定开机频道。

关机-设定自动关机功能

注：通过左右键选择“开”或“关”，选择“开”表示具备自动关机功能，它是设定本菜单中的关机时间的必要条件；选择“关”则表示不具备自动关机功能，此时，本菜单中的关机时间不可设定。

关机时间-设定自动关机时间

注：按左右键选择自动关机时间的小时、分钟，按上下键设定自动关机时间。

故障分析及排除

1 无图像无伴音

家中保险丝、断路器不正常。
电源插座开关没打开。
电源线路接触不良。
检查信号源。

2 遥控器不能操作

需要更换电池。
电池的极性安装不正确。
主机电源没接通。

3 图像正常，无伴音

可能音量没打开，按音量增键。
可能为静音状态，再按静音键。
可能伴音制式设定不正确。
有可能电视台出现故障。

4 无彩色

调节色度。
是否为黑白电视节目。

5 无图像，有伴音

调整亮度、对比度模拟量。
有可能电视台出现故障。

6 图像有杂乱波纹

通常是由于当地干扰造成的。例如汽车、日光灯、电吹风等。调节天线使干扰减至最小。

7 VGA模式下黑屏

(即做电脑显示器使用时)

可能是由于电脑所设置的分辨率无法识别，建议更改为最佳分辨率或其他WINDOWS系统标准分辨率。

8 重影干扰

重影是由经过双通路的电视信号引起的，一是直接通路；另一个是反射高楼、山脉或其它物体的通路。改变天线的方向及位置可改进接收效果。

9 有雪花点及干扰

若天线被搁置在电视信号微弱的边缘地带，图像上会布满斑点。当信号特别微弱时，则需要架设特殊天线方可改进接收效果。
调节室内、室外天线。
检测天线连接处。
调节频道微调。
可能电视台出现故障。

10 火花干扰

出现黑色斑点、水平条纹或图像出现摇摆、飘动。这些现象通常是由来自汽车点火系统、霓虹灯、电动钻或其它电子装置上的干扰所引起的。使天线远离干扰源。

11 无线电频率干扰

此干扰产生移动波纹或斜纹，有时使图像失去对比度。例如：手机等，使机器远离干扰源。

整机技术规格

整机技术规格	L32M16	L26M16	L32F19	L26F19	L32E19
① 伴音输出功率: 左+右音箱	5W+5W	5W+5W	5W+5W	5W+5W	5W+5W
② 工作电压:	220V~ 50Hz	220V~ 50Hz	220V~ 50Hz	220V~ 50Hz	220V~ 50Hz
③ 额定消耗功率:	100W	85W	100W	85W	100W
④ 可视图像对角线尺寸:	80cm	66cm	80cm	66cm	80cm
⑤ 主机尺寸(宽X高X厚mm):	796X534X91	663X442X88	796X534X91	663X442X98	796X534X91
⑥ 主机带底座(宽X高X厚mm):	796X584X232	663X511X229	796X584X222	663X511X229	796X584X222
⑦ 主机带底座质量 (kg):	约 12	约8	约12	约8	约12
⑧ 底座质量(kg):	约 0.4	约 0.6	约0.4	约0.6	约 0.4

整机技术规格	L26E19	L24F19/L24M16/L24E19	L22F19	L19F19
① 伴音输出功率: 左+右音箱	5W+5W	5W+5W	5W+5W	4W+4W
② 工作电压:	220V~ 50Hz	220V~ 50Hz	220V~ 50Hz	220V~ 50Hz
③ 额定消耗功率:	85W	70W	45W	35W
④ 可视图像对角线尺寸:	66cm	61cm	55cm	47cm
⑤ 主机尺寸(宽X高X厚mm):	663X442X99	617X428X87	538X379X64	477X331X62
⑥ 主机带底座(宽X高X厚mm):	663X511X229	617X474X226	538X408X173	477X357X173
⑦ 主机带底座质量 (kg):	约8	约 6.3	约 5	约4
⑧ 底座质量(kg):	约 0.6	约 0.6	约 0.2	约 0.2

⑨ 环境: 工作温度: 5°C~35°C 工作湿度: 20%~80% 储存温度: -15°C~45°C 储存湿度: 10%~90%

⑩ 接收频道: 470MHz 全频道有线电视 (DS1~57CH Z1~Z38CH)

⑪ 适合制式: 国际制式TV: PAL D/K, I, BG AV: NTSC358, NTSC443, PAL

⑫ 状态显示方式: 屏幕显示

⑬ 调整状态指示: 屏幕视窗菜单

⑭ 屏幕显示语种: 中文, 英文

⑮ 射频天线输入: 75Ω 不平衡

⑯ AV视频接口 (输入): 75Ω, 1.0Vp-p, RCA 端子

⑰ AV音频接口 (输入): 10kΩ, 0.5Vrms

注: 本产品的性能在不断改进之中, 如有更改, 恕不另行通知。