

环保注意事项和说明:

保护环境是每个社会成员的责任和义务。请您在使用本产品时,关注以下事宜。

1. 节能: 节能不仅是保护环境的需要,同时也可为您节省电费。

- (1) 不观看电视时,请关闭电源开关(切断电源),以节约能源。
- (2) 电视机在待机状态下同样会消耗电能,若较长时间不观看电视时,请尽可能关闭电源开关,不要使电视机长时间处于待机状态。
- (3) 通过降低显示屏的亮度可降低电视机使用过程中的能耗。建议您根据家庭收看环境选择低能耗的工作模式。如果您购买的电视机具有背光亮度调整功能,通过降低显示屏的背光亮度可有效降低电视机的能耗。

2. 环保使用期限和有害物质

产品及遥控器上的“环保使用期限”如左图所示。本产品及遥控器的“环保使用期限”为10年,电池等可更换部件环保使用期限可能与产品的环保使用期限不同。只有在本使用说明书所述的正常环境下使用本产品时,“环保使用期限”才有效。

产品中有毒有害物质或元素的名称及含量:

部件名称	有毒有害物质或元素					
	铅 (Pb)	汞 (Hg)	镉 (Cd)	六价铬Cr (VI)	多溴联苯 (PBB)	多溴二苯醚 (PBDE)
机芯	×	○	○	○	○	○
液晶屏	×	×	○	○	○	○
前壳	○	○	○	○	○	○
后壳	○	○	○	○	○	○
扬声器	○	○	○	○	○	○
遥控器	×	○	○	○	○	○
金属结构件	○	○	○	○	○	○
底座及挂架	○	○	○	○	○	○
装饰件	○	○	○	○	○	○
电源线及连接线	×	○	○	○	○	○

○: 表示该有毒有害物质在该部件所有均质材料中的含量均在SJ/T 11363-2006规定的限值要求以下。
×: 表示该有毒有害物质至少在该部件的某一均质材料中的含量超出SJ/T 11363-2006规定的限值要求。
注1: 本产品应用环保设计理念,采用无铅化生产工艺,达到欧盟“关于在电子电气设备中限制使用某些有害物质指令”(RoHS)要求。含有有毒有害物质或元素的部件皆因全球技术发展水平限制而无法实现有毒有害物质或元素的替代。
注2: 上述部件分类视具体产品有所不同,以实际产品为准。

* 本产品外壳阻燃性能等级低于2级。

3. 产品的回收和再利用

本产品采用有利于资源综合利用和无害化处理的设计方案,在现有技术情况下,尽可能采用了无毒无害(或低毒低害)以及便于回收利用的材料。本公司保证提供符合标准、满足环保要求的可更换部件,产品若需要维修或更换部件请与本公司售后服务部门联系。

产品废弃后,请不要随便丢弃,应送交国家认可有处理资格的企业进行回收处理。若需要了解产品废弃后回收的相关信息请与本公司售后服务部门联系。

4. 关于中国环境标志认证说明

电视机已列入中国环境标志认证,如果您购买的电视机或其包装上具有中国环境标志,说明该产品已经通过了中国环境标志认证。证明该产品不仅质量合格,且与同类产品相比,具有低毒少害、节约能源和资源、易于回收再利用和处置等优势,符合特定的环境保护要求,对生态环境更为有利。您可在环境保护部网站(<http://www.mep.gov.cn>)上浏览到关于环境标志的信息。

版本: 72-L19P23-001

产品执行标准号:Q/WP2045-2010

产品标准备案号:QB/441300331789-2010

尊敬的客户:如在使用中遇到问题,请拨打TCL全国
统一用户服务热线4008-123456咨询

TCL集团股份有限公司
地址:广东省惠州市仲恺高新技术开发区十九号小区
服务热线:4008-123456
传真:0752-2636307
邮编:516006

www.tcl.com

液晶电视

L19P21

使用说明书

尊敬的客户,因本机功能较多,为了充分有效地应用各项功能,使用前,请您详细阅读本机使用说明书。

创意感动生活
The Creative Life

TCL

目录

- 01 安全警示及注意事项
- 02 本机功能及特色
- 02 技术规格
- 03 外观图解及连接说明
- 04 遥控器说明
- 05 基本操作
- 05 菜单功能
 - 信源
 - 图像
 - 声音
 - 设置
 - 搜台
 - 几何设定
- 09 USB功能
- 10 故障分析及排除

装箱单

- 主机一台
- 遥控器一个
- 说明书、保修卡、合格证等
- 电源线一根

安全警示及注意事项

使用本产品前，请仔细阅读下列注意事项，并请妥善保存以备日后查询。

产品 使用本产品时请依照下列规范要求

- ◆ 请不要掩盖或阻塞机体背后散热孔，以免妨碍机体散热。
- ◆ 请不要用锐利物、金属或液体触碰信号接头或进入散热孔内，以免电路短路及产品损坏。
- ◆ 如果您很长一段时间不使用本产品，请将电源线插头拔下。
- ◆ 请不要尝试自行分解、拆卸本产品任何部分，这样的行为可能会损坏产品及对人体造成伤害，并使您所享有的产品保修失效。
- ◆ 请不要用手指直接接触屏幕表面，这样可能会损伤屏幕表面，且皮肤上的油脂若留在屏幕上将很难清除。
- ◆ 请不要对屏幕施加压力，屏幕是非常精致且脆弱的。

插头 在下列情况下，请拔下本产品的电源线：

- ◆ 如果您很长一段时间不使用本产品。
- ◆ 如果电源线或电源插座/插头有损坏。
- ◆ 请您依照本使用手册说明进行产品组装或调整，请不要自行以非本手册说明范围内的方式或程序调整或操作本产品，如果您以非本说明手册的方式或程序调整或操作本产品及发生不可预期的状况，请您将电源线拔下并通知本公司相关客服/技术人员为您处理。
- ◆ 如果产品受撞击或摔落，以致外壳破损时。

电源线及信号连接线

- ◆ 请不要让任何物体压迫电源线或信号连接线。
- ◆ 请不要让本产品之电源线或信号连接线经过走道，或人们可能常走动的地方，以避免线体被踩到。
- ◆ 请不要让电源插座或电源线超负荷使用。
- ◆ 请不要让本产品之电源线或信号连接线置于潮湿的地方。

使用环境

- ◆ 请勿将本产品置于不稳定的推车、架子或桌子上。
- ◆ 请将本产品置于通风环境良好的地方使用。
- ◆ 请勿将本产品置于过热、冷或太潮湿的地方。
- ◆ 请勿将本产品置于阳光直接照射的地方。
- ◆ 设备不应遭受水滴或水溅，不应放置诸如花瓶一类装有液体的物品。
- ◆ 请勿将本产品置于灰尘较多的地方。

清洁注意事项

- ◆ 清洁 屏幕时请使用干燥的软质具绒毛的布料或液晶专用清洗剂，以清除屏幕上的灰尘脏污。
- ◆ 擦拭 屏幕表面时请勿施压。
- ◆ 请不要使用水及其它化学清洁剂擦拭 屏幕表面，化学药剂可能会损伤屏幕表面。

本机功能及特色

本机功能

电视机功能

中、英文菜单

三种可选色温

全功能红外线遥控

AV（视频）、YPBPR（分量）、VGA（电脑）及数字HDMI、USB（支持MP3、JPEG格式）等接口

全自动调谐和手动调谐

支持SDTV及HDTV模式（480i/p、576i/p、720p、1080i/p）

Tv状态无信号15分钟自动待机（在无任何操作时）

电脑显示器功能

提供大屏幕显示，高分辨率以及极好的彩色精确度

提供动态的显示区域，自动调整大小、自动居中，以及完美的几何图形

支持电脑音源接入

支持VGA、HDMI接口

本机特色

最新数码I²C总线控制芯片

液晶显示屏，屏幕无闪烁，减轻眼睛的紧张和疲劳

采用高档液晶显示屏，具有高亮度，高对比度、大视角、响应时间快等优点

智能化用户界面。用户只需点选菜单，操作简便快捷

具有VGA接口，可作高性能液晶电脑显示器使用，并可播放电脑音源实现多媒体功能

HDMI接口，视频、音频一线传输

全屏模式，完全再现真实的场景

技术规格

整机技术规格:	L19P21
• 伴音输出功率: 左+右音箱	5W+5W
• 工作电压:	220V~ 50Hz
• 额定消耗功率:	20W
• 可视图像对角线尺寸:	46.9cm
• 主机尺寸(宽X高X厚mm):	469.9X315X43
• 主机质量 (kg):	约2.95
环境: 工作温度: 5°C~35°C 工作湿度: 20%~80% 储存温度: -15°C~45°C 储存湿度: 10%~90%	
接收频道: 470MHz 全频道有线电视 (DS1~57CH Z1~Z38CH)	
适合制式: 国际制式TV: PAL, D/K, I, B/G, M AV: NTSC358, NTSC443, PAL	
状态显示方式: 屏幕显示	调整状态指示: 屏幕视窗菜单
屏幕显示语种: 中文, 英文	射频天线输入: 75Ω 不平衡
AV视频接口(输入): 75Ω, 1.0Vp-p, RCA 端子	AV音频接口(输入): 10kΩ, 0.5Vrms

外观图解及连接说明

● 正面示意图

(此处仅为示意图, 请以实物为准)

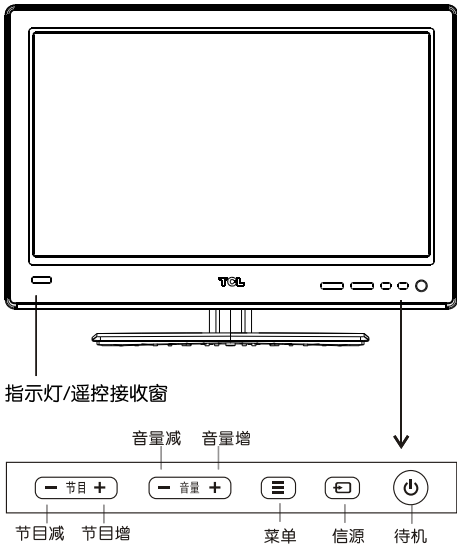

● 背面示意图

(此处仅为示意图, 请以实物为准)

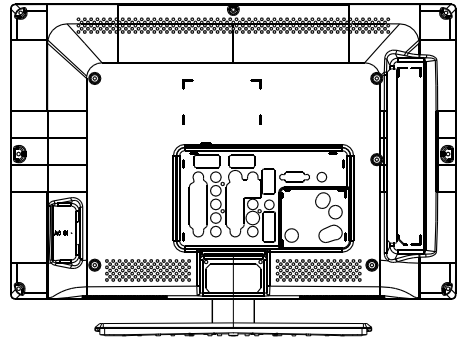

● 侧AV端子示意图

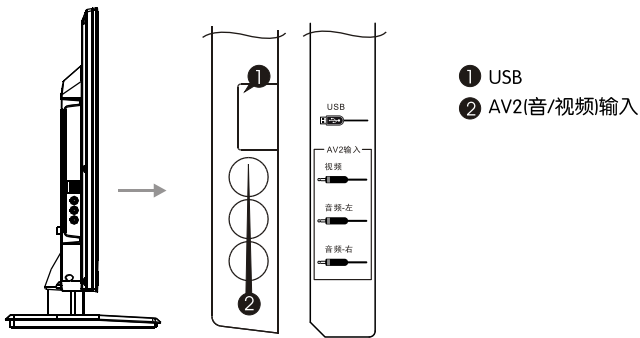

● 后AV端子示意图 (此处仅为示意图, 请以实物为准)

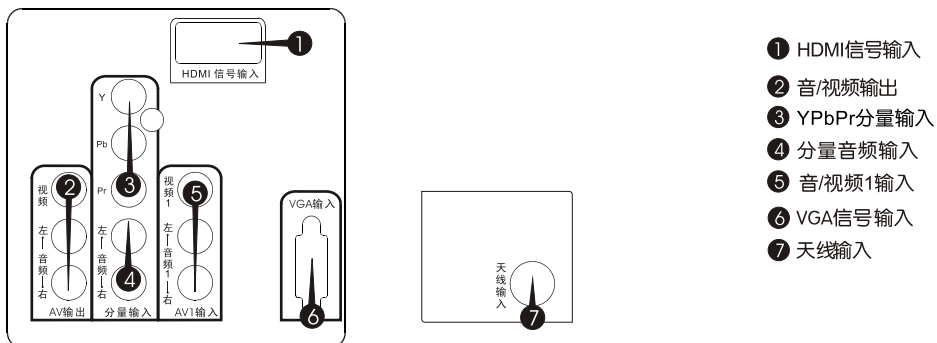

遥控器说明

遥控器图解（此为示意图，具体以实物为准）

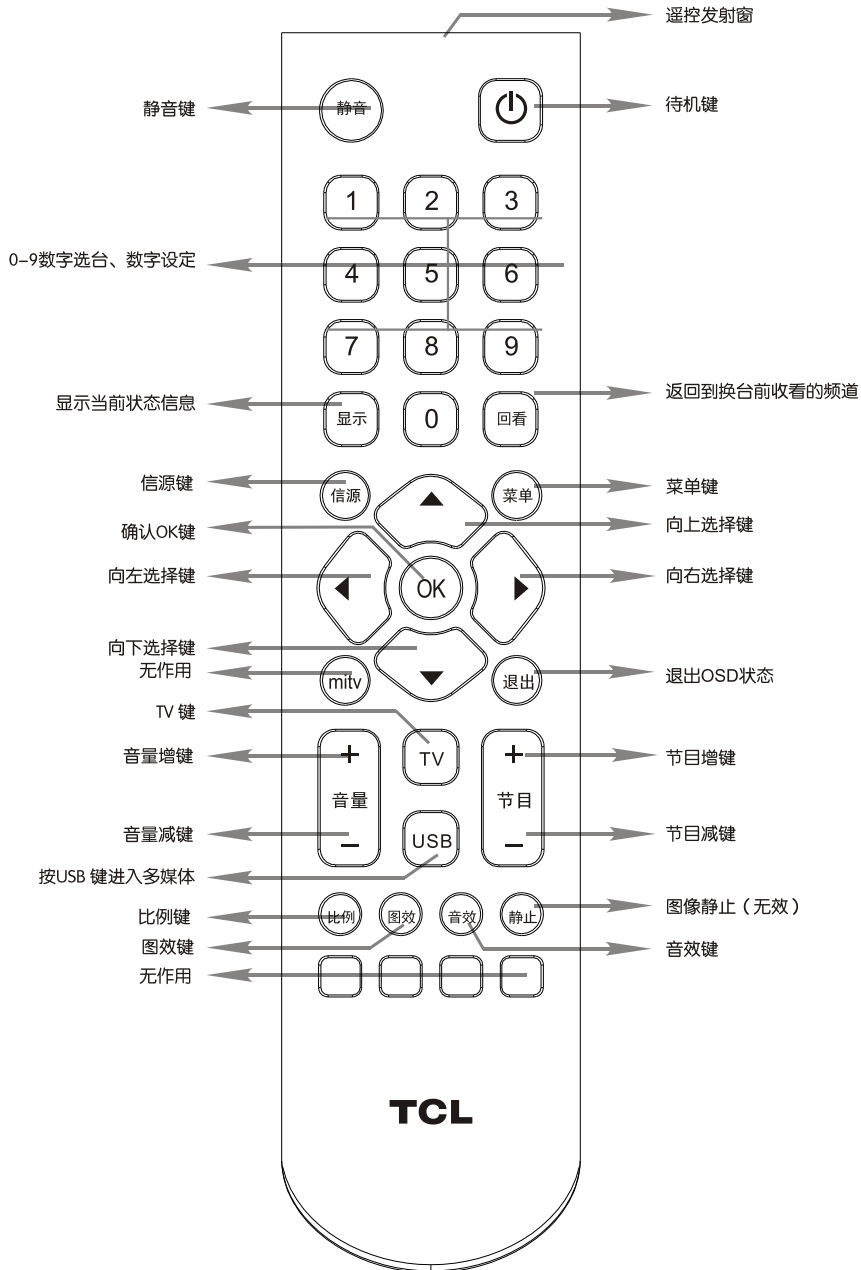

遥控器的使用请注意以下事项：

- ① 打开遥控器背面的电池盒盖，然后按电池盒内所标注的极性相应放入两节7号电池，最后把电池盒盖盖上。
- ② 请将遥控器对准主机前壳上的遥控接收窗。若主机与遥控器之间有障碍物，遥控可能会失灵。
- ③ 为确保遥控器良好的操作性能，如发现操作不正常，请立即更换电池。
- ④ 不要将新、旧电池或不同型号的电池混合使用。
- ⑤ 电池电力微弱时会发生泄漏电解液现象，这会损坏遥控器。一旦发现电力微弱，应尽快更换电池。
- ⑥ 若长期不使用遥控器，请把电池取出，以免电池泄漏电解液。

基本操作

在您打开电视机时，需要注意以下操作安装问题：

连接天线及电源

请将天线或有线电视插头与本机的天线插头连接，将电视机连接至交流电源插座。

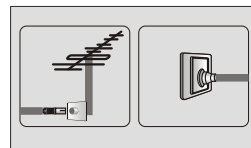

开机

接AC220V电源，本机开机。在开机状态下按下遥控器上或电视上的待机键，电视机进入待机状态；

在待机状态下按下遥控器上或电视上的待机键，电视机进入开机状态。

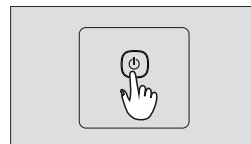

关机

按遥控器或电视上的待机键，此时，电视机进入待机状态。

注：本机无机械电源开关；如果很长时间不使用本机，请将交流电源线插头拔出插座；若是停电，请及时将交流电源线插头拔出插座，避免来电时使电视机直接开机。

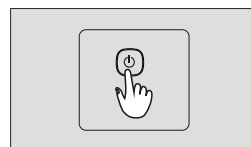

改变频道（音量）的简单按钮操作

按遥控器或电视机上的“节目增/减”键即可切换频道（音量的增减请按音量增减键）。按遥控器上的“数字”键即可直接选择频道。

注：遥控器上的部分按键也可用电视机上的按键来代替操作。

菜单功能

注：以下所有菜单初始设定请以实物为准，说明书只对如何操作进行具体说明

信源

方式一

- 1 按遥控器或面板上的“菜单”键进入主菜单。
- 2 光标选择“信源”图标，按“OK”键或“上/下”键进入。
- 3 按“上/下”键选择所需的信源，按“OK”键确认。
- 4 要返回前一级菜单或选项，按“菜单”键。
- 5 要关闭菜单，请连续按“菜单”键，或按“退出”键。

方式二

直接按遥控器或面板上的“信源”键，即可在信源菜单中切换信源。
选项包括：电视、视频1、视频2、分量、HDMI、电脑。



图像

图像模式-选择合适的图像效果

有四种选择：自设、柔和、标准、明亮。

标准适用于一般观看场合、明亮适用于光线较亮场合、柔和适用于光线较暗场合、自设用于用户自行设定。

- ① 按遥控器或面板上的“菜单”键进入主菜单。
- ② 按“左/右”键选择“图像”菜单，按“OK”键进入。
- ③ 按上/下键选择图像模式项，按右键/OK键进入，按上/下键进行选择，按右键/OK键确认。
- ④ 返回前一级菜单或选项，按“菜单”键。
- ⑤ 关闭菜单，请连续按“菜单”键，或按“退出”键。

注：以下所有菜单的操作相似，不再做具体描述。



色温-调节画面的冷暖感觉

有三种色温可以选择，分别为标准、暖色、冷色。冷色温整体色调略微偏蓝，暖色温整体色调略微偏红，标准色温介于两者之间。

对比度-调节画面的黑白层次

适当的对比度可使画面清晰明亮

亮度-调节画面的背景亮度

一般与对比度配合使用

色调-调节色彩的色调

注：只有在NTSC制图像状态下才可以选择和调整色调功能。

饱和度-调节色彩的鲜艳度（在VGA状态下无此功能）

清晰度-调节画面清晰度（在VGA状态下无此功能）

比例模式-选择合适的图像比例

可选择全屏、宽屏、宽屏字幕、4:3。建议在全屏模式下观看，不要长时间使用屏幕 两侧有黑带的显示模式（如4:3模式等），以免导致液晶屏永久性损伤。（VGA下无宽屏，宽屏字幕。分量/HDMI 720P及以上模式有宽屏及宽屏字幕模式，但切换无变化。）

背光：用户根据自己喜好手动调节背光，可调整画面整体明暗度，不影响对比度

自然光（VGA状态下无此功能）

内部芯片根据输入画面内容自动调节背光亮度，从而达到优化画面质量及降低功耗。

声音

音效-调节电视机的声音效果

- ① 按下遥控器或面板上的“菜单”键进入主菜单。
- ② 按“左/右”键选择“声音”菜单，按“OK”键进入。
- ③ 选择“音效”项，按“OK”键或“右”键进入，按“上/下”键进行选择，按“OK”键确认。
- ④ 返回前一级菜单或选项，按“菜单”键。
- ⑤ 关闭菜单，请连续按“菜单”键，或按“退出”键。

注：有四种音效模式可以选择，分别是用户，标准，新闻，电影。

注：以下所有菜单的操作相似，不再做具体描述。



低音-对伴音的低音进行调节

高音-对伴音的高音进行调节

平衡-调节左/右喇叭声音大小比例

正常情况下将平衡值设置为0。

场景模式-选择输出的声音模式

置于台面可选择桌面模式，挂墙可选择壁挂模式。

环绕声-选择是否使用环绕声功能

智能音量-选择是否使用自动音量控制功能（只在TV下可选）

设置

菜单语言-选择语言种类 注：有两种选项“简体中文”和“English”。

- ① 按遥控器或面板上的“菜单”键进入主菜单。
- ② 按“左/右”键选择“设置”菜单，按“OK”键进入。
- ③ 按“上/下”键选择，并按“左/右”键进行设置。



注：以下所有菜单的操作相似，不再做具体描述。

限时收看-限时收看时间

输入限时密码进入子菜单。

限时收看-按“左/右”键选择限时收看时间。

修改密码-用数字键输入设定新密码。

注：初始密码为0000

音响单独听

进入音响单独听后，可以关掉电视背光，只播放该信源下的声音。

降噪（在HDMI/分量/电脑模式下不能选择）

有开/关两种选项。

睡眠定时-调整时间设定

按“左/右”键选择定时时间，按“菜单”键退出后即可保存设定的时间。

搜台（只在TV信源下有作用）

彩色制式-选择视频信号制式，中国大部分地区TV信源下设置为自动即可，如果天线信号太弱或不标准，可设为PAL。

可选的彩色制式有：自动、PAL。

- ① 按下遥控器或面板上的“菜单”键进入主菜单。
- ② 按“左/右”键选择“搜台”项，按“OK”键进入。
- ③ 按“上/下”键选择“彩色制式”项。
- ④ 按右键进入，按“上/下”键选择，按“OK”键确认。
- ⑤ 要返回前一级菜单或选项，按“菜单”键。
- ⑥ 要关闭菜单，请连续按“菜单”键，或按“退出”键。



注：以下所有菜单的操作相似，不再做具体描述。

声音制式

可选的声音制式有：D/K、I、B/G、M

自动搜索-进入自动搜索功能

智能搜索

智能搜索的过程与自动搜索相同，智能搜索完毕后会保留以前所有频道数据，搜到的新频道自动放在以前搜到的频道后面。

手动搜索

自己选择需要搜索的频点。

微调

选择“微调”项后，按“左/右”键进入微调状态。

频道编辑（只在TV信源下有效）

当前台号\目标台号\互换-实现频道互换

- 1、进入“频道编辑”子菜单后，用“上/下”键选择当前台号项，按“左/右”键选择当前台号。
- 2、按“上/下”键选择目标台号项，按“左/右”键选择目标台号。
- 3、按“上/下”键选择“互换”，按“右”键或“OK”键实现。

跳跃

- 1、进入“频道编辑”子菜单后，用“上/下”键选择“当前台号”，按“左/右”键选择要跳跃的当前台号。
- 2、按“上/下”键选择“跳跃”，按“左/右”键选择跳跃开关。

几何设定（只在电脑信源下有作用）

自动调整-自动调整屏幕显示到最佳状态

- ① 按下遥控器或面板上的“菜单”键进入主菜单。
- ② 按“左/右”键选择“几何设定”项，按“OK”键进入。
- ③ 按“上/下”键选择“自动调整”选项。
- ④ 按右键或“OK”键进行自动调整，自动调整完成后，电视会自动退出菜单。

注：以下所有菜单的操作相似，不再做具体描述。



相位调整-调整A/D的采样相位

时钟调节-调整画面的时钟

水平位置-调整画面的水平位置

垂直位置-调整画面的垂直位置

USB功能

USB菜单操作

- 1、插入USB设备，按遥控器或面板上的“菜单”键进入主菜单。
 - 2、按“左/右”键选择“音乐相册”，按“OK”键进入。
- 注：USB信源下，面板按键“音量增/减”键和“待机”键有作用，其余按键无作用。磁盘为FAT格式，且有不同分区时才可选择盘符。
USB不支持NTFS格式的存储设备。

音乐欣赏

- 1、插入USB设备，按遥控器或面板上的“菜单”键进入主菜单。
- 2、选择“音乐相册”菜单中的“多媒体”项，按“OK”键或右键进入。（也可按“USB”快捷键进入）。
- 3、按“上/下”键选择盘符，按“OK”键进入选中磁盘的文件列表。
- 4、按“上/下”键浏览“文件列表”中的MP3文件，按“OK”键播放。



照片欣赏

- 1、插入USB设备，按遥控器或面板上的“菜单”键进入主菜单。
- 2、选择“音乐相册”菜单中的“多媒体”项，按“OK”键或“右”键进入USB设备。
- 3、通过“上/下”键进行磁盘选择，按“OK”键进入文件列表。
- 4、通过“上/下”键选择图片文件，按“OK”键播放。
- 5、在浏览图片时按“菜单”键，会出现图片播放控制台，通过播放控制台可对图片进行“上一幅”、“下一幅”、“顺时针”、“逆时针”、“放大”，“缩小”、“上移”、“下移”、“左移”、“右移”操作。
- 6、按“退出”键退出播放状态。

播放顺序（图片速度）

- 1、按遥控器或面板上的“菜单”键进入主菜单。
 - 2、选择“音乐相册”中的“播放顺序”项，按“OK”键或右键进入。
- 播放顺序分为随机、顺序、手动三种。
图片速度分为：慢速、中速、快速三种。
用户可根据个人的喜好设置不同的播放顺序与播放速度。

USB设备使用问题及注意事项

- 1、对于某些非标准的移动储存设备，可能出现无法识别的状况，请更换为标准设备。

- 2、系统可以播放的媒体文件有2种，分别是：图片和音频。

具体而言，系统所能支持的文件格式如下所示。

文件类别（支持的文件格式）为：

图片：JPEG

音频：MP3

注：文件编码有多种非官方标准编码方式，因此并不代表本模块能支持采用任何一种编码方式的文件格式。

3.常见问题

在使用本系统的过程中，会碰到一些问题，原因有各种各样的，在此列出常见问题以供参考：

- (1) 各种文件播放的问题：当相应文件的参数，如图片的像素和音频文件的采样率超过系统限制以及文件的格式不符或文件有所损坏，系统无法解码时，系统将无法正常播放。
- (2) 热插拔问题：请不要在系统读取和传输数据等过程中拔掉连线，这样可能会导致系统或设备出现问题。
- (3) 在使用移动硬盘、数码摄像机和照相机过程中，请注意设备电源，如果电量不足或不稳定的话，在播放或文件操作过程中会出现错误，若出现此种情况请重启电源设备，或拔出连线再重新插入，并保证其电源正常。
- (4) 支持标准USB1.1和USB2.0接口传输协议数码设备，如U盘、MP3、移动硬盘等。
- (5) 为保证得到更好的音频质量，推荐用户使用符合USB2.0标准的外接设备。
- (6) 对于带电源的USB设备，如大容量硬盘、MP4等，推荐带电使用，避免出现供电不足的情况。

故障分析及排除

1 无图像无伴音

家中保险丝、断路器不正常。
电源插座开关没打开。
电源线路接触不良。
检查信号源。

2 遥控器不能操作

需要更换电池。
电池的极性安装不正确。
主机电源没接通。

3 图像正常，无伴音

可能音量没打开，按音量增键。
可能为静音状态，再按静音键。
可能伴音制式设定不正确。
有可能电视台出现故障。

4 无彩色

调节饱和度。
是否为黑白电视节目。

5 无图像，有伴音

调整亮度、对比度模拟量。
有可能电视台出现故障。
是否在单独听状态下。
(限于有单独听功能的机器)

6 图像有杂乱波纹

通常是由于当地干扰造成的。例如汽车、日光灯、电吹风等。调节天线使干扰减至最小。

7 VGA模式下黑屏

(即做电脑显示器使用时)

可能是由于电脑所设置的分辨率无法识别，建议更改为最佳分辨率或其他WINDOWS系统标准分辨率。

8 重影干扰

重影是由经过双通路的电视信号引起的，一是直接通路；另一个是反射高楼、山脉或其它物体的通路。改变天线的方向及位置可改进接收效果。

9 有雪花点及干扰

若天线被搁置在电视信号微弱的边缘地带，图像上会布满斑点。当信号特别微弱时，则需要架设特殊天线方可改进接收效果。
调节室内、室外天线。
检测天线连接处。
调节频道微调。
可能电视台出现故障。

10 火花干扰

出现黑色斑点、水平条纹或图像出现摇摆、飘动。这些现象通常是由来自汽车点火系统、霓虹灯、电动钻或其它电子装置上的干扰所引起的。使天线远离干扰源。

11 无线电频率干扰

此干扰产生移动波纹或斜纹，有时使图像失去对比度。例如：手机等，使机器远离干扰源。

注：本产品的性能在不断改进之中，如有更改，恕不另行通知。