

保留备用



微信扫码 服务到家



创意感动生活  
The Creative Life

# 滚筒式全自动洗衣机 使用说明书

适用型号

XQG80-R300BD

TCL家用电器(合肥)有限公司  
地址:安徽省合肥市经开区桃花工业园云湖路10号

the 1990s, the number of people in the world who are under 15 years of age is expected to increase from 1.1 billion to 1.5 billion (United Nations 1999).

There are a number of reasons why the number of children in the world is increasing. One of the main reasons is that the number of children who are surviving is increasing. In the past, many children died before they reached the age of 5. This was due to a number of factors, including lack of access to healthcare, poor nutrition, and lack of clean water and sanitation. However, in recent years, there has been a significant improvement in child mortality rates. This is due to a number of factors, including improved access to healthcare, better nutrition, and improved water and sanitation services.

Another reason why the number of children in the world is increasing is that the number of children who are being born is increasing. This is due to a number of factors, including improved access to family planning services, and a general increase in the number of children who are being born.

There are a number of challenges that are associated with the increasing number of children in the world. One of the main challenges is that there is a need for more resources to care for these children. This includes more healthcare services, more education services, and more social services.

Another challenge is that there is a need for more jobs to support these children. This is because many children are living in poverty, and their parents are often unable to provide for them. This can lead to children being forced to work, which can have a negative impact on their health and education.

There are a number of ways that we can address these challenges. One way is to improve access to healthcare services. This can be done by building more clinics, training more healthcare workers, and providing more medicines and supplies.

Another way is to improve access to education services. This can be done by building more schools, training more teachers, and providing more books and supplies. It is also important to ensure that children are able to attend school regularly, and that they are able to learn effectively.

There are a number of other ways that we can address these challenges. For example, we can provide more social services to support children and their families. We can also provide more jobs to support children and their families.

It is important that we take action to address these challenges. If we do not, the number of children in the world who are living in poverty and who are not receiving the care and education that they need will continue to increase.

There are a number of organizations that are working to address these challenges. These organizations include UNICEF, the World Bank, and a number of other international organizations. There are also a number of national organizations that are working to address these challenges.

It is important that we all work together to address these challenges. If we do, we can ensure that all children in the world have the opportunity to live a healthy and happy life.

There are a number of ways that we can all contribute to addressing these challenges. We can donate money to organizations that are working to address these challenges. We can also volunteer our time and skills to help these organizations.

Another way that we can contribute is by raising our voices. We can write to our elected representatives and let them know that we care about these issues. We can also speak out at public hearings and other events.

It is important that we all take action to address these challenges. If we do, we can ensure that all children in the world have the opportunity to live a healthy and happy life.

There are a number of ways that we can all contribute to addressing these challenges. We can donate money to organizations that are working to address these challenges. We can also volunteer our time and skills to help these organizations.

Another way that we can contribute is by raising our voices. We can write to our elected representatives and let them know that we care about these issues. We can also speak out at public hearings and other events.

It is important that we all take action to address these challenges. If we do, we can ensure that all children in the world have the opportunity to live a healthy and happy life.

There are a number of ways that we can all contribute to addressing these challenges. We can donate money to organizations that are working to address these challenges. We can also volunteer our time and skills to help these organizations.

Another way that we can contribute is by raising our voices. We can write to our elected representatives and let them know that we care about these issues. We can also speak out at public hearings and other events.

It is important that we all take action to address these challenges. If we do, we can ensure that all children in the world have the opportunity to live a healthy and happy life.

There are a number of ways that we can all contribute to addressing these challenges. We can donate money to organizations that are working to address these challenges. We can also volunteer our time and skills to help these organizations.

Another way that we can contribute is by raising our voices. We can write to our elected representatives and let them know that we care about these issues. We can also speak out at public hearings and other events.

It is important that we all take action to address these challenges. If we do, we can ensure that all children in the world have the opportunity to live a healthy and happy life.

There are a number of ways that we can all contribute to addressing these challenges. We can donate money to organizations that are working to address these challenges. We can also volunteer our time and skills to help these organizations.

Another way that we can contribute is by raising our voices. We can write to our elected representatives and let them know that we care about these issues. We can also speak out at public hearings and other events.

It is important that we all take action to address these challenges. If we do, we can ensure that all children in the world have the opportunity to live a healthy and happy life.

There are a number of ways that we can all contribute to addressing these challenges. We can donate money to organizations that are working to address these challenges. We can also volunteer our time and skills to help these organizations.

Another way that we can contribute is by raising our voices. We can write to our elected representatives and let them know that we care about these issues. We can also speak out at public hearings and other events.

## 一、安全注意事项&洗衣机介绍

- 1、安全注意事项.....1
- 2、洗衣机部件名称及产品附件.....4

## 二、洗衣机安装

- 1、安装环境.....5
- 2、运输螺栓拆卸.....5
- 3、进水管连接.....6
- 4、排水管安装.....7
- 5、电源连接及接地介绍.....7
- 6、洗衣机水平调整.....8

## 三、使用注意事项

- 1、使用范围.....9
- 2、清洁保养.....9
- 3、日常维护.....10

## 四、洗衣机使用

- 1、洗前准备.....11
- 2、洗涤剂投放.....12
- 3、洗衣步骤指导.....13

## 五、洗衣机程序操作指导

- 1、控制面板介绍.....13
- 2、洗衣程序介绍.....15
- 3、烘干功能注意事项.....16
- 4、日常织物烘干推荐指南.....17
- 5、显示屏介绍.....18

## 六、其他功能

- 1、其他功能介绍.....19

## 七、常见故障分析

- 1、常见故障分析及解决办法.....20
- 2、显示代码解析.....21

## 八、规格参数

- 1、规格参数表.....22

## 九、产品包修说明

- 1、产品包修说明.....23
- 2、保修记录.....23

## 十、产品有害物质名称及含量表

- 1、产品有害物质名称及含量表.....24

# 安全注意事项&洗衣机介绍

## 安全注意事项(请务必遵守)

为了防止危害或损伤到使用人或他人的人身与财产,就安全方面需要务必遵守的事项作如下说明。

**⚠ 警告: 违反标识事项时有可能发生严重的伤害或甚至死亡的内容**

**⚠ 注意: 违反标识事项时有可能发生轻微的伤害或产品损伤的内容**

### ⚠ 警告

#### ⚠ 触电危险

- 请勿用湿手插/拔电源插头;
- 保持电源插头清洁, 请勿用湿布除尘;
- 当机器被损坏, 出现故障时, 部件散开或部件丢失损坏时, 不要操作洗衣机;
- 请不要使用升压变压器连接到电源插头;
- 除修理技术人员外, 请不要随意拆卸或改造洗衣机。

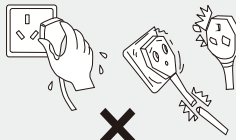

以上误操作行为, 有可能引起触电或火灾。

#### ⚠ 触电危险

- 电源线采用Y形连接, 如有损坏必须由专业人员更换或与我公司售后服务热线联系;
- 拔下插头时请勿用力拽拉电源线;
- 电源插头接触过松时请勿运行;
- 请单独使用220V~、10A以上的三芯电源插座, 请勿使用接线板通电;
- 插座必须可靠接地;
- 电源插头务必插入到底。

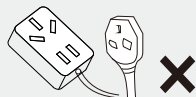

以上误操作行为, 有可能引起触电、短路或火灾。

#### ⚠ 火灾危险

- 请勿将机器放置在地毯上使用, 放置的地面需平整、牢固;
- 请使用低泡无磷洗涤剂, 既有利于漂洗更加干净, 又能对环境有好处;
- 宠物或害虫多的地方请经常注意机器的安全状态, 防止电源线、水管被破坏。



以上误操作行为, 有可能引起火灾、短路或漏电。

#### ⚠ 火灾危险

- 请不要将洗衣机放在0℃以下的的环境下, 不要暴露在户外或在湿气大的地方使用;
- 使用结束后, 请将机内的水排放干净, 以免冻结。



以上误操作行为, 有可能引起火灾。

# 安全注意事项&洗衣机介绍

## 安全注意事项(请务必遵守)

### ⚠ 火灾危险

- 不要让洗衣机接触或靠近热源、明火（如蚊香、蜡烛、香烟、电吹风等）；
- 当洗衣机出现异音，异味发出时请立即停止使用，并断水断电，与我公司售后维修联系。



以上误操作行为，有可能引起火灾或漏电。

### ⚠ 爆炸危险

- 不要将沾有可燃性的稀释剂、苯、汽油、干洗洗涤剂、溶液、食用油、脂肪类等衣物进行洗涤或脱水甩干；
- 沾有油类成份的衣物在水洗后不能完全清除油渍，有可能发生油类成份的化学反应而引起火灾。

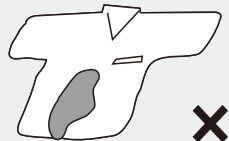

以上误操作行为，有可能引起火灾或爆炸。

### ⚠ 爆炸危险

- 请勿将易燃、易爆、挥发性物质或沾有上述物质的衣物放入或靠近洗衣机；
- 不要将氯气漂白剂同氨或酸性物质（如醋或除锈剂）混合，不同的化学物质会产生毒气体，危及生命；
- 煤气泄漏时请勿操作洗衣机；
- 不要在靠近沼气池等易爆气体或液体环境中使用。

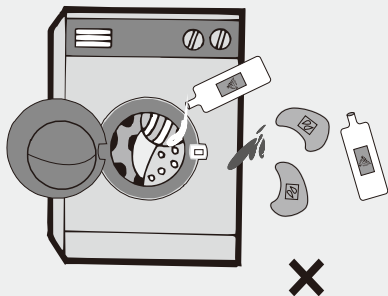

以上误操作行为，有可能引起爆炸。

### ⚠ 火灾危险

- 清洗时不要往洗衣机上洒水；
- 使用完毕、维修与清洁时请拔出电源插头；
- 当洗衣机被洪水浸泡后禁止使用；
- 使用前请固定好排水管，并确认下水道无异物堵塞，如发现洗衣机下面有水时请勿靠近；
- 不要将湿衣物放置于控制面板上。

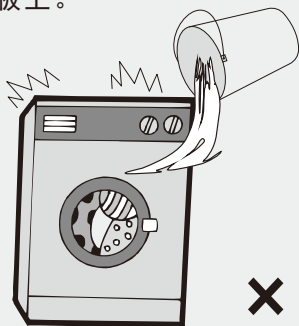

以上误操作行为，有可能引起火灾、短路或漏电。

# 安全注意事项&洗衣机介绍

## 安全注意事项(请务必遵守)

### 高温危险

- 高温洗涤时玻璃门会很烫,使用时请勿接触机门,尤其是老人和儿童;
- 高温洗涤排出的污水温度很高,请勿靠近和接触;
- 高温洗涤时如需强制打开机门则必须在热水排完后进行;
- 烘干及烘干结束时,请勿靠近机器(烘干型号适用);
- 洗衣机运行中请勿将手伸到洗衣机下面,以免洗衣机振动时受到伤害;
- 脱水筒未安全停止转动前,请勿用手触摸内衣物;
- 儿童及智障人士应在监护人协同下使用。

以上误操作行为,有可能引起烫伤或伤害。

### 注意安全

- 请勿让儿童接触或靠近洗衣机;
- 请勿攀爬或搁置重物在洗衣机上;
- 拆卸下来的包装物请及时报废,请勿让儿童接触或误食;
- 洗衣机不用时请关好机门,以防止儿童藏进里面;
- 水管和电线的铺设要确保没有绊倒人员的危险;
- 报废机器的处理方法:
  - 拔下电源插头;
  - 剪断电源线,和电源插头一起丢弃;
  - 破坏洗衣机门锁,避免儿童将自己锁在机器内导致窒息。

以上误操作行为,有可能引起火灾或爆炸。

## 注 意

### 损伤危险

- 洗衣机的主要目的是用来洗衣物的,而不是用作其他用途的;
- 移动或搬运时至少需要2人以上才能进行;
- 请勿强行弯折、绑扎、重压电源线;
- 用加热洗涤棉麻、精细织物等易变形易缩水的衣物时,请勿使用高温;
- 洗衣前请确保掏空衣物口袋中所有的物品(如硬币、别针、钩子等坚硬物品);
- 请勿在飞机或轮船上使用。

以上误操作行为,有可能引起人员受伤或衣物损伤。

### 损伤危险

- 请不要洗涤窗帘或防水性衣物(如雨衣、浴帘、睡袋等);
- 只能洗涤可以机洗的衣物,如有疑问,请遵循衣物上的洗涤指南标识;
- 请不要洗涤台布或没有包边的洗涤物等,如要清洗请将其放入洗衣网兜内洗涤。

以上误操作行为,有可能引起衣物损伤。

# 安全注意事项&洗衣机介绍

- 感谢您选择了TCL洗衣机, TCL洗衣机品质优良、性能卓越, 是您的家庭好帮手! 每台洗衣机在出厂前都经过了全面细致的检测, 以确保其功能完善并处于最佳的运行状态;
- 在使用本产品前, 请您仔细阅读该说明书, 并请妥善保存, 以备将来需要;
- 本说明中的图形均为该产品示意图, 可能跟您所购买的机型效果不一致, 请以实际机型效果为准!

## 洗衣机部件名称及产品附件 (产品示意图仅供参考)

### 部件名称

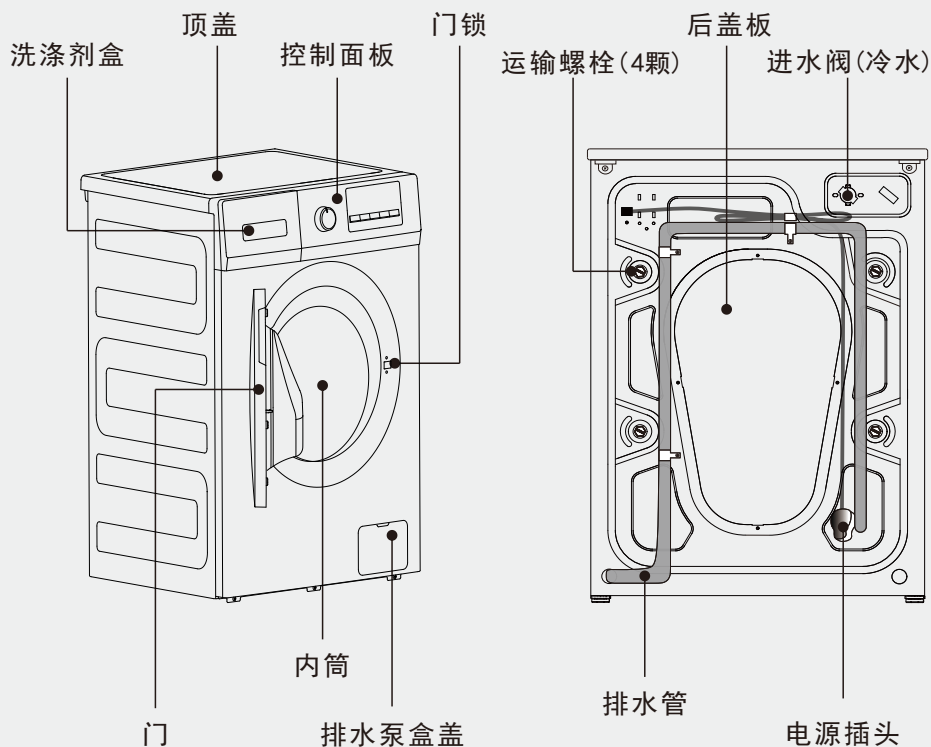

### 产品附件

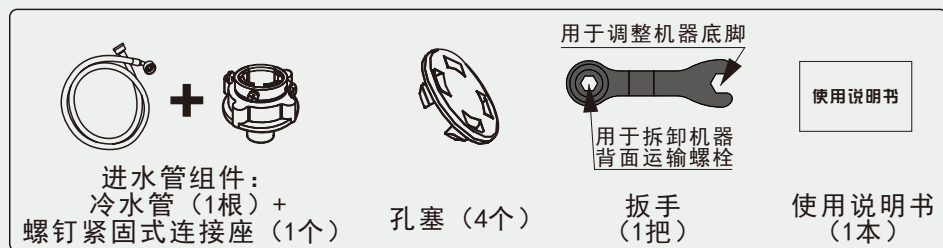

# 洗衣机安装

## 安装环境

- 请根据管理规范和条例来正确安放洗衣机；
- 洗衣机必须安放在平整、坚实的地面上，禁止安放在地毯等不平整的地面上；
- 不要将要洗的衣物或其他物品放在洗衣机的顶盖上，这会影晌洗衣机的运行；
- 禁止将洗衣机放置在狭小的高台或自制的架子上；
- 包装材料（如薄膜、泡沫等）有可能危害儿童的安全，有可能导致窒息危险！注意：将所有包装物品放置在儿童无法触及到的地方；
- 定期对安放处地板的清扫是必要的；
- 不要将洗衣机放置在温度有可能低于零度的地方，水管被冻结将会破裂，并且零度以下的温度会使程序控制器受到伤害；
- 如果在冬天气温低于零度的环境下搬运洗衣机，请在使用前将洗衣机置于室温下数小时后使用；
- 本洗衣机专为家庭设计，请不要安装在轮船、旅行卡车及飞机上；
- 在害虫较多的地方，要注意保持洗衣机周围环境的卫生，任何蟑螂或其他害虫引起的损坏不属于质保范围。

## 运输螺栓拆卸

### 作用——

运输螺栓是为了固定洗衣机筒防止运输途中的内部损坏，在安装使用洗衣机前请将其全部拆除。如果不拆除，运行时可导致强烈的振动和噪音，甚至导致洗衣机损坏等严重故障。

### 拆除——

请使用随机附带的辅助扳手松开机器背面的4颗运输螺栓，整体拔出，并用随机附带的孔塞将螺栓孔堵上。

### △ 注 意

- 使用洗衣机前必须先拆除运输螺栓；
- 操作时，应谨慎小心，以免扳手打滑引起损伤；
- 用扳手将螺栓旋松，整体取出螺栓；
- 插入所附的孔塞将小孔堵上；
- 妥善保存好运输螺栓，以备将来运输之用。

### 切记：运输前请务必装上运输螺栓！

- 取下孔塞；
- 准备好运输螺栓，4颗；
- 拉动套管中的螺栓，直到螺栓末端与套管末端平齐；
- 插入并用扳手拧紧螺栓。

排水管固定夹禁止拆除，如需延长排水管请联系本公司售后部门！

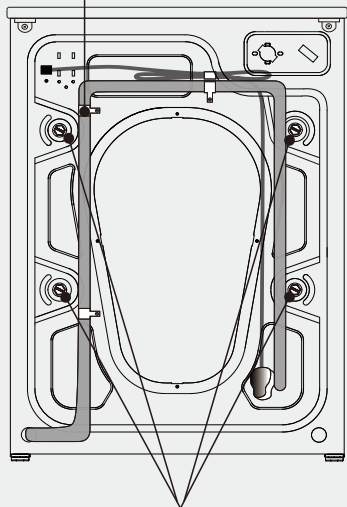

拆卸背面的全部运输螺栓（4颗）



# 洗衣机安装

## 进水管连接

- 连接水龙头。根据水龙头的不同，可选以下两种连接方式之一：

洗衣机专用水龙头

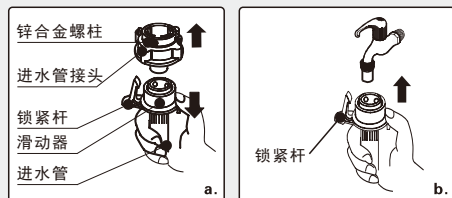

普通水龙头

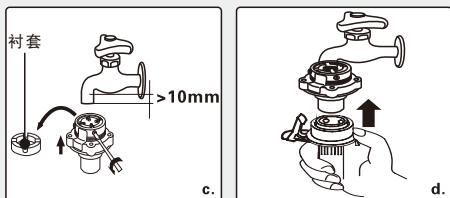

- 按住锁紧杆下端；
- 握紧进水管，压下滑动器，取下进水管接头(图a)；
- 压下滑动器，将进水管插入水龙头下，直到听到“啪”的一声，即可松手(图b)。
- 请务必使用随机附带的新进水管，旧进水管不可反复使用！

- 按图示取下进水管接头(图a)；
- 将进水管接头与锌合金螺柱旋松，再将四颗螺钉拧松至可将接头套在水龙头上；如有必要，请取下衬套再安装(图c)；
- 将进水管接头套在水龙头上，均匀拧紧四颗螺钉，旋紧进水管接头与锌合金螺柱(请务必使进水管接头与锌合金螺柱保持紧固)；
- 压下滑动器，将水管插入进水管接头，用锁紧杆挂住水管接头，松开滑动器，直到听到“啪”的一声(图d)。

### ■ 连接洗衣机

- 将进水管另一端的螺母套在接进水管上；进水管拧紧螺母，螺母套在螺母上，螺母套紧螺母。

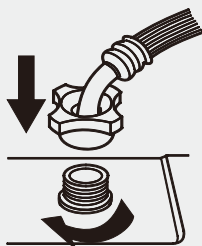

### ■ 检查进水管是否接好

- 检查连接是否牢固；
- 安装完毕后，缓慢打开水龙头，检查连接处是否漏水；
- 每次使用洗衣机前，请检查确认进水管与水龙头连接是否牢固；
- 请注意切勿弯曲进水管。



### △ 注意

- 供水压力应在0.05~0.8MPa之间；
- 如果供水压力超过0.8MPa就应该安装降压装置；
- 在连接进水管和阀的时候不要使螺纹滑丝；如果洗衣机长时间不用(如外出度假等)，请关好水龙头，拔下插头；
- 应使用一套新的水管将洗衣机连接到水源，禁止重复使用旧水管。

# 洗衣机安装

## 排水管安装

- 为了防止虹吸现象,排水管安装高度应在65~100cm之间,且排水管的末端不可浸泡在水中。

排水管固定夹禁止拆除,如需延长排水管请联系本公司售后部门!

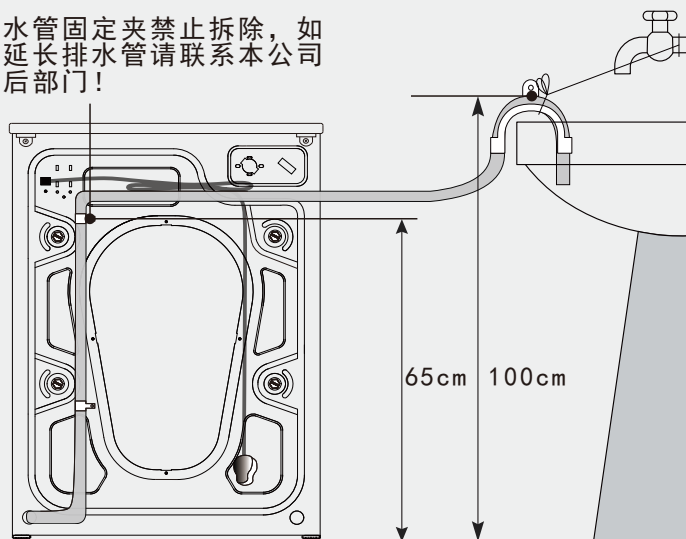

### △ 注意

- 定期检查水管情况,确保管子无破损,无缠绕,无弯折,如果有必要请更换水管;
- 使用前请固定好排水管,并确认下水道无异物堵塞;
- 如果需要延长进水管或排水管,可到当地的售后服务中心购买,请勿拆卸排水管的固定装置。

## 电源连接及接地介绍

### 电源连接 ——

- 请勿使用电源拖线或电源接线板;
- 请将洗衣机电源插头连接到正确并带有接地的插座中;
- 应按照电器铭牌上的参数来选择保险丝或熔断器,应承受10A的电流。

### 请确保 ——

- 电源插头与插座匹配;
- 接地系统安装正确;
- 如果电源线损坏,必须使用专用电源线,或从制造商、客户服务中心购买的专用电源线,并由专业人员更换;
- 请勿同时使用多个插头/插座或者延长线;
- 当洗衣机放置不用时,应断电断水,取消门锁的功能,防止儿童误操作被困在洗衣机中。

# 洗衣机安装

## 电源连接及接地介绍

### 接地介绍

- 洗衣机必须有接地装置，如果发生故障，则可以减少触电的危险；
- 这种装置配备有一个连接线（包含一根导线和一个接地插头），接地插头必须插入适当的插座，请联系专业维修人员检测或拨打售后服务电话确认您的洗衣机是否已正确接地；
- 禁止自行变更插头，若您的洗衣机冒烟或发出异味，请立即切断电源，关闭水龙头，并联系专业维修人员。

### 注意

- 请勿用湿手连接电源；
- 请勿以强拉电源线的方式拔出插头；
- 请勿在机器工作时，拔出电源插头。



安全用电提示：

请您在使用时  
注意用电安全！

## 洗衣机水平调整

安装或放置洗衣机的环境应不低于零度，且不能放在户外，因为这样会使程序控制器受到损伤。

### 底脚结构组成

锁紧螺母

橡胶包裹的支撑底脚

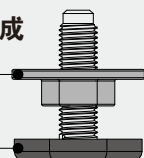

### 出厂状态

- 锁紧螺母紧贴箱体底面锁死；
- 支撑底脚紧贴锁紧螺母！

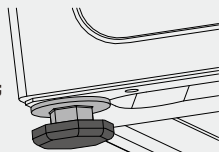

注意：为便于安装，底脚出厂状态可能没有全部锁死，请在调节水平之前，务必将四个底脚全部锁死再进行！

① 放置机器时，检查底脚是否是出厂状态，若不是，请恢复出厂状态：底脚锁紧螺母紧贴箱体底面，支撑底脚紧贴锁紧螺母；

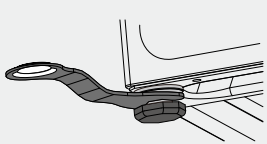

② 机器放置完毕后，双手依次按住洗衣机顶盖板的对角，垂直向下用力晃动，检查支撑底脚是否紧贴地面，机器是否晃动；

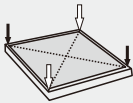

③ 保证机器放置状态，用随机附带的扳手按照图示方向松开锁紧螺母至合适高度，直至保证支撑底脚紧贴地面、机器无晃动；



④ 最后再使用扳手将锁紧螺母反向旋至紧贴箱体底面锁死（可同时用手轻微固定支撑底脚，以免支撑底脚再次运动）！

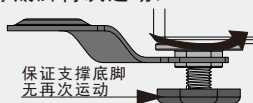

### 注意

- 四个支撑底脚贴紧地面时，机器必须完全水平且平稳不动，且在保证水平的情况下，支撑底脚尽可能的调低；
- 不正确的水平调节会导致较高的噪音，机器震动或机器位移等现象；
- 如果该不平整底脚位于机器后方不便于调整，则调整对角线方向的另一只底脚可达到相同的效果；
- 洗衣机需安装在坚固、平坦及防滑的地面上，切勿将机器放置在柔软的毛毯或木质地板上，且禁止将其放置在各种台面或支架上，避免不必要的伤害！

# 使用注意事项

## 使用范围

- 您的洗衣机为家用型；
- 您的洗衣机仅能够洗涤适合机洗的织物；
- 您的洗衣机仅能与冷的自来水连接，请只选择适合机洗的市售家用低泡洗涤剂及衣物护理剂；
- 衬有钢丝的衣物在洗涤过程中钢丝会弹出，为保护您的洗衣机和衣物，请勿用洗衣机洗涤衬有钢丝的衣物；
- 每次洗涤结束后，应断水断电；
- 洗衣机的使用环境条件为：
  - 周围空气环境温度为0-40℃；
  - 空气的相对湿度在95%以下（温度在25℃时）；
  - 让宠物远离洗衣机；
  - 在无人照看的情况下，请勿让儿童或老人使用洗衣机；
  - 洗衣机必须安装和使用在有地漏的房间内；
  - 请勿洗涤地毯；
  - 本机电源软线连接方式为Y连接，必须将电源线插头插在带有接地线的三芯插座内，确保您的三芯插座有正确可靠的接地。

## 清洁保养

### 注意：谨防触电危险！

- 在您开始保养工作前，请务必拔下电源插头或者切断电源；
- 切勿使用化学溶剂，以免爆炸。

#### 清洁箱体与控制面板

- 用湿的软毛巾进行擦拭；
- 请勿使用带有研磨剂的洗涤剂；
- 请立即清除清洁后残留洗涤剂；
- 请勿用水喷淋冲洗洗衣机。

#### 清洁内筒

- 打开洗衣机的机门，让机器保持干燥；
- 锈斑：请及时使用无氯的清洁剂去除，切勿使用钢丝球。

#### 清洗料盒

根据您所购买的机型配置不同，洗涤剂料盒的结构存在差异，如下图所示，您都可以按照下述步骤及方法来清洗料盒：

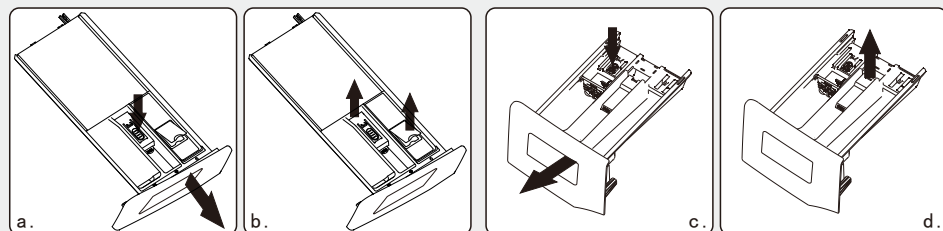

智能投放型号

普通型号

# 使用注意事项

## 清洁保养

- 如果料盒内有残留的洗涤剂或者柔顺剂：
  - 如图a(c)所示，先将料盒抽屉往外拉出，按图示位置按下限位杆，同时将抽屉往外拉，直至整个抽屉拉出；
  - 如图b(d)所示，打开料盒盖（向上轻轻掰起）及取出虹吸盖板（向上提起即可）；
  - 用自来水冲洗或用刷子清洁洗涤剂料盒和虹吸管；
  - 将料盒盖及虹吸管盖板复位，将抽屉插入原位；
- 在抽出料盒时，会有少量洗涤剂流入下水盒中，属于正常现象，建议使用中尽量避免反复开关料盒，以减少洗涤剂的损耗；
- 在调整洗衣机（如倾斜、搬运等）时，注意洗涤剂的溢出，造成不便（可将料盒抽出再调整）。

## 日常维护



### 注意：谨防烫伤危险！

- 应在机内热水冷却后进行，以免烫伤；
- 应关闭水龙头！

### 清洁排水泵（建议六个月一次）

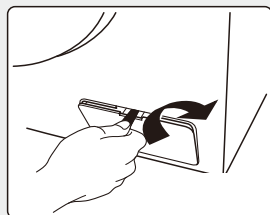

用薄片如硬币等按图示方向拆下排水泵保护盖：

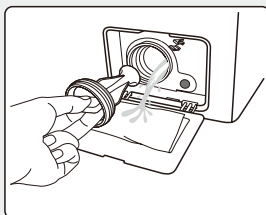

慢慢拧下排水泵的泵盖（注意残水），取出泵内的衣物残渣并彻底清洁，直至叶片可以自由转动；

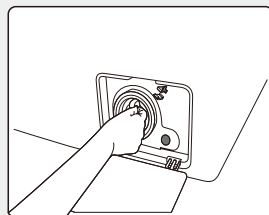

装上排水泵的泵盖并拧紧，确保排水泵不漏水，如图。装上排水泵保护盖！

### 清洁进水处的过滤网（建议六个月一次）

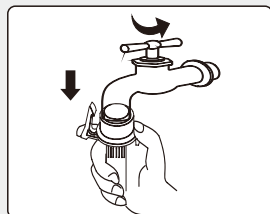

关闭水龙头，从水龙头上拆下进水管，并用小刷子刷洗过滤网；

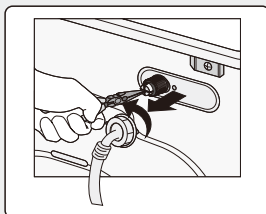

从机器的背面拧下进水管，用尖嘴钳拔出过滤网，清洗后装回；

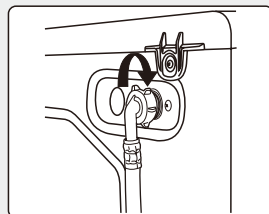

重新连接进水管。打开水龙头，检查确保不漏水。

# 洗衣机使用

## 洗前准备

国际纺织品维护标志(ITCL)说明：织物上的标签符号，可帮助您选择最佳方法护理衣物！



可机内烘干



低温烘干



可熨烫



最高110°C熨烫



冷水漂白

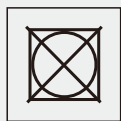

不可机内烘干



高温烘干

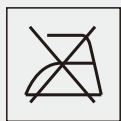

不可熨烫



最高150°C熨烫



不可漂白



最高洗涤温度为50°C



干洗



垫布熨烫



放于挂绳上



可用化学品



不可水洗



不可干洗



蒸汽熨烫



放于衣架上



手洗

### 整理衣物

- 请勿超出所选程序的额定洗涤容量；
- 取出衣物内所有异物，如回形针、硬币等，以防损坏衣物和机器；
- 将领带打结、纽扣扣好、拉链拉好，开线处缝好。洗涤小物品（手帕、手套、袜子等）、易缠绕衣物及易磨损衣物，请将其装入洗涤网兜中进行洗涤。洗涤网兜中衣物不得超过400g，并且与其他没有装入网兜中的衣物一起洗涤，切勿单独洗涤；
- 大小衣物搭配放入；
- 关上机门时，切勿将衣物夹在机门与密封圈之间。

### 分类放入衣物

根据衣物制造商提供的洗涤信息，如衣物上的洗涤标签、类型、颜色、及规定的洗涤温度等将衣物进行分类。

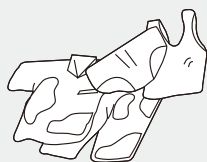

### 温馨小提示

- 请对第一次需洗涤的衣物检查是否会褪色；
- 请不要在洗衣机内长期放置要洗的衣物，可能会导致发霉，进而产生斑点等。请您及时洗衣；
- 请按照衣物规定的洗涤温度进行洗涤，否则有可能出现变色、变形等现象；
- 请不要洗涤防水材料的衣物及制品（如滑雪服、雨衣、窗帘等）。

# 洗衣机使用

## 洗涤剂投放

根据您所购买的机型配置不同，可选择下列两种方式之一来投放洗涤剂：

### 智能投放型号

#### 洗衣液的使用（自动添加）

- 您可以在洗涤前将洗衣液添加到分配盒①中。洗衣机运行过程中，会根据衣物重量自动将其添加到洗涤筒内，可实现一次手动添加，多次智能、精准、自动投放；
- 洗涤剂每次的最大投放量约为1.2L，以不超过MAX标志为准；
- 正确添加结束后，请将投入口盖附件擦拭干净。

#### 洗涤剂/柔顺剂的使用（手动添加）

- 当您想使用洗衣粉/柔顺剂时，请使用组合按键关闭此功能（图标熄灭）；
- 选择适合全自动滚筒洗衣机的无泡或低泡洗衣粉；
- 每次只放入一次洗涤所需的量，洗涤剂/柔顺剂用量请参照其生产商使用说明；
- 过量的洗衣粉会产生大量泡沫，容易溢出，而且会影响洗衣粉的溶解，给漂洗带来困难。

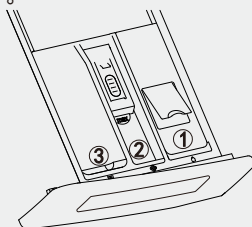

- ① 洗衣液盒：液体洗涤剂
- ② 柔顺剂盒：液体柔顺剂
- ③ 洗涤剂盒：粉末或液体洗涤剂

### 普通型号

- 当使用液体洗涤剂时，请将洗涤剂缓释板拉至最前端（1位置）；
- 当使用粉末洗涤剂时，请将洗涤剂缓释板推至最后端（2位置）；
- 每次只放入一次洗涤所需的量，洗涤剂/柔顺剂用量请参照其生产商使用说明；
- 注意：部分机型无右上图的洗涤剂缓释板结构，示意图仅供参考，实际效果请以实际机型为准！

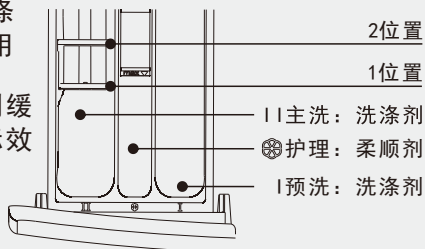
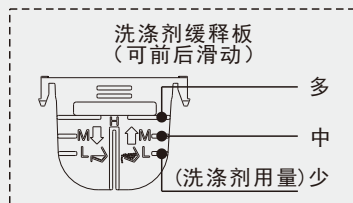

### 注意

- 首次加入洗衣液并使用智能投放功能时，请先完整运行一次“极速15'”程序，以便清洁管路及洗涤筒；
- 在抽出抽屉盒时，会有少量洗涤剂流入下水盒中，属于正常现象，建议使用中尽量避免反复开关抽屉盒，以减少洗涤剂的损耗；
- 柔顺剂用量请参考柔顺剂使用说明，过量的柔顺剂会损害人造纤维；
- 洗涤剂、柔顺剂的最高液面不得超过分配器盒的MAX标志；
- 浓稠的软化剂或漂白剂，请先稀释再放入分配器盒内；
- 请在抽屉盒正确关闭的状态下使用智能投放功能。

# 洗衣机使用

## 洗衣步骤指导

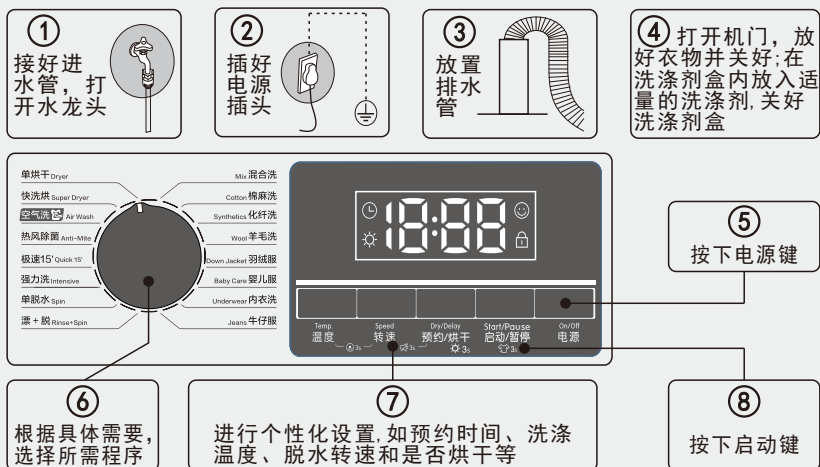

## 洗衣机程序操作指导

### 控制面板介绍

下述图示仅供参考, 请您以实际效果为准:

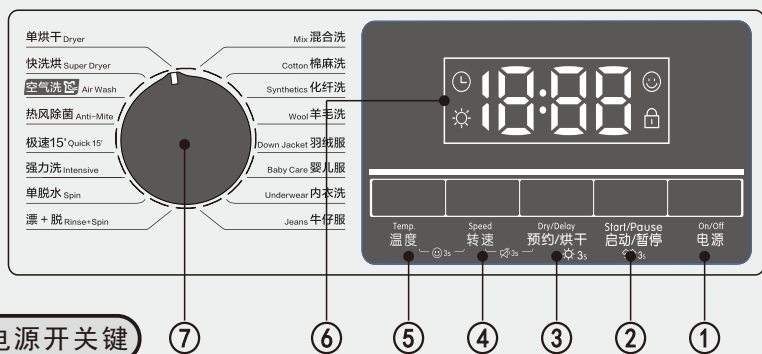

- 按下“电源”键, 接通电源; 再次按下, 关闭电源;
- 若在接通电源后, 10分钟内无操作, 洗衣机将自动关机。

### ② 启动/暂停键

- 按下此键, 可启动或暂停洗衣机, 暂停状态下指示灯停止, 运行时闪烁;
- 长按此键3秒, 门锁解锁后, 可启动中途添衣功能 (注: PTC门锁系列洗衣机请静等门锁图标消失<约2~3分钟>, 再开门!);
- 在洗涤过程中, 如需启动中途添衣功能时, 注意筒内水位较高或水温较高时, 都不是安全状态, 切不可强行开门;
- 烘干过程中, 按下此键无效, 机器无动作。



# 洗衣机程序操作指导

## 控制面板介绍

### ③ 预约/3S烘干

- 按下此键可启动预约功能,显示屏图标常亮;
- 预约时间是指从当前工作时间直至工作结束的时间;
- 如:选择预约3个小时则表示经过3个小时后洗涤程序将全部结束;
- 您可以持续按住预约键直至24h结束或按下电源开关键重新开机来解除此功能。

#### 长按此键3秒,可启动烘干功能:

- 长按此键持续3秒,可进入“标准烘干”功能状态(显示AUT):烘干图标常亮表示您已选择烘干功能,烘干图标闪烁表示已进入烘干状态;
- 持续长按此键,机器将优先进入“标准烘干”功能状态(显示AUT),随即进入定时烘干状态(显示15/30/60/90等,单位:分钟);
- 由于电脑控制板程序设置不同,并不是所有的洗涤程序都可以设置烘干功能;
- **羊毛及丝绸类等精细衣物禁止烘干,以免高温损害衣物内部组织。**

### 静音功能

- 洗衣机开机后,同时按下“预约/烘干”和“转速”键,持续3秒,在听到“滴”的提示音后,即可开启或关闭静音功能;
- 此功能开启之后,其他键被按下时均无声音。

### ④ 转速

- 连续可调,每按下一次,转速在0\400~最高之间循环;
- 不同程序所设定的最高脱水转速不同。

### 童锁

- 洗衣机运行时,同时按下“温度”和“转速”键,持续3秒,即可开启或关闭童锁功能;
- 此功能开启后其他键均不可用;程序结束后,童锁功能将自动解除。

### ⑤ 温度

- 连续可调,每按下一次,温度在不加热(不显示)\20\30\40\60\最高之间循环;
- 不同程序所设定的最高温度不同。

### ⑥ 显示屏

- 显示所选择程序的洗涤温度(不加热不显示)、脱水转速、剩余时间(预约时间)、洗涤过程及烘干时间等;
- 对应的显示图标具体见显示屏解释说明。

### ⑦ 程序旋钮

- 通过旋转此旋钮选择所需程序;
- 开机时默认选择当前旋钮旋至位置的程序。

# 洗衣机程序操作指导

## 洗衣程序介绍

### 洗衣程序指南

程序	适用织物	可选转速 (r/min)	可选温度 (°C)	最大公斤数 (kg)		烘干功能 (可选)
				洗涤	烘干	
混合洗	用于棉麻、化纤类等衣物混合洗涤	0~1000	---40	4	2.5	√
棉麻洗	用于棉麻织物洗涤	0~最高	---95	8	5	√
化纤洗	用于化纤织物洗涤	0~800	---60	4	2.5	√
羊毛洗	用于羊毛织物洗涤	0~600	---40	2.5	/	×
羽绒服	用于羽绒织物洗涤	0~800	---40	3	2	√
婴儿服	用于婴儿服式洗涤	0~最高	---60	4	2.5	√
内衣洗	用于贴身衣物洗涤	0~1000	---40	3	2	√
牛仔服	用于牛仔类织物洗涤	0~最高	---40	5	3	√
漂+脱	用于衣物漂洗和脱水	0~最高	--	8	5	√
单脱水	用于衣物单独脱水	0~最高	--	8	5	√
强力洗	用于耐磨衣物的洗涤	0~最高	---60	8	5	√
极速15'	用于低脏度织物、夏季轻薄衣物及新买衣物的洗涤	0~1000	--	2	2	√
热风除菌	用于需要除螨、除菌的衣物	--	--	/	3	√
空气洗	用于需要去除异味及褶皱的衣物	--	--	/	3	√
快洗烘	用于快速进行地一般混纺或聚酯类衣物的洗涤和烘干	最高	--	0.5	0.5	√
单烘干	用于一般衣物的烘干	0~最高	--	/	5	√

### ☺ 温馨提醒

- 已添加洗衣液且未耗尽报警的情况下，最好不要再往洗衣粉盒内添加洗衣粉，这样会造成洗涤剂使用过量，可能会产生泡沫溢出、漂洗困难等不良后果(带有智能投放功能的机型适用)；
- 对于轻微脏度的衣物，各洗涤程序的洗涤时间和洗涤效果都能得到很好的控制；如果衣物比较脏，可酌量添加洗衣粉，或减少洗涤衣量，或选择工作时间较长的程序（如强力洗、棉麻等程序）；
- 本洗衣机部分程序具有布量感知功能，时间显示区域开始先显示默认时间，2~3分钟称重之后根据衣物量再显示程序所需运行时间；
- 本机具有偏心保护功能，洗衣机会对衣物进行若干次的重新分布、抖散，使得洗衣实际时间延长，属于正常现象；
- 运行烘干程序时，请勿触摸机器，防止高温烫伤！

# 洗衣机程序操作指导

## 烘干功能注意事项









### ☒ 不适合烘干的衣物

- 带有禁止烘干标志的织物；
- 羊毛类或羊绒或含有羊绒的织物,以防缩水；
- 精细织物（如丝绸织物等），以防起皱；
- 含发泡橡胶或类似材料的织物；
- 含发胶或类似物质的织物，以防产生有毒气体；
- 用易燃溶剂（如去污剂，汽油等）处理过的织物，以防爆炸；
- 仍在滴水的湿衣物，烘干效果不好，耗时耗电。

### ⚠ 烘干功能注意事项

- 使用烘干功能时,待烘干的衣物必须在额定最大烘干容量以内,否则烘干效果不好；
- 进水不畅，低水压地区，烘干效果不会太好；
- 需烘干的衣物超过额定最大烘干容量时，请分批进行；
- 使用烘干功能前，请确认衣物是否适合烘干，禁止不同材质的衣物进行混合烘干；
- 特殊材质衣物(如棉麻/化纤/羽绒服/内衣等)的烘干需选择该材质衣物所对应的洗涤程序及烘干；
- 烘干手洗过的衣物脱水转速选择该程序的最高转速，烘干时会提高烘干性能及缩短烘干时间；
- 在烘干程序开始时候，会自动进行脱水程序，显示时间会根据脱水后衣物分布情况，自动调整烘干时间，这将有利于提高烘干性能；
- 在烘干程序进行时，显示的剩余时间是大概时间，洗衣机会根据衣物材质的不同和烘干程度适当延长和缩短烘干实际时间；
- 烘干后，根据衣物的布料和成份的不同，可能会引起不同程度的变形或收缩；
- 在烘干过程中，禁止触摸及打开机门，以免高温烫伤；
- 烘干完毕后打开机门，待衣物（特别是含有金属拉链的衣物等）稍微冷却后再取出，以免烫伤；
- 烘干时间是表示指定的选择时间或程序自动感知的时间；
- 本产品利用冷凝原理进行衣物烘干，因此在烘干过程中反复的进水和排水，是为了提高烘干性能，并非故障！

## 织物大致重量参考（干燥状态）

 内衣裤 (纯棉 约50g)	 毛巾 (纯棉 约70g)	 T恤 (纯棉 约150g)	 衬衫 (混纺 约200g)
 袜子 (混纺 约50g)	 尿布 (约100g)	 长袖内衣 (纯棉 约150g)	 工作服 (约600g)

# 洗衣机程序操作指导

## 日常织物烘干推荐指南

常见织物洗涤及烘干程序推荐					
洗涤物种类	推荐洗涤程序	推荐洗涤程序下的烘干模式 (部分机型不可选)	推荐烘干数量		温馨提示
			8.0KG 机型	10KG 机型	
羽绒服	羽绒服	标准烘干	1件		1件羽绒服+低温烘干，可安全烘干并蓬松平整
羊毛衫、 真丝织物	羊毛洗	—	—		<b>该类织物在高温下易损坏，严禁进行烘干</b>
床上四件套	棉麻洗	特干	≤2套	≤3套	该类织物易打结缠裹，过干模式可保证充分烘干
衬衫	极速15' (快速洗)	晾干	≤4件	≤8件	晾干模式保持织物柔润，可进行熨烫平整
保暖内衣 (加绒)	内衣洗 (超洁洗)	特干	≤3套	≤5套	该类织物布料厚实，过干模式可保证充分烘干
内衣裤、 睡衣	内衣洗 (超洁洗)	标准烘干	≤5套	≤8套	该数量织物烘干效果最好
外衣 (春秋)	棉麻洗	标准烘干	≤5套	≤8套	该数量织物烘干效果最好
棉外衣 (冬)	棉麻洗	特干	≤2套	≤5套	该类织物布料厚实，过干模式可保证充分烘干
童装	婴儿服 (超洁洗)	标准烘干	4~10件		该数量织物烘干效果最好
运动服	化纤洗 (混合洗)	标准烘干	≤5套	≤8套	该类织物耐高温较差，需进行低温烘干
浴巾、 毛巾	棉麻洗	标准烘干	4~8条		该数量织物烘干效果最好
牛仔服	牛仔服 (超洁洗)	标准烘干	4~10件		该数量织物烘干效果最好
T恤	棉麻洗	标准烘干	4~15件		该数量织物烘干效果最好

### 温馨提示

- 快(速)洗烘程序，约40分钟左右，是指2件商务衬衫或0.5kg以内衣物的洗涤和烘干时间。随着衣物量的增加，为保证烘干效果，机器将自动调整烘干时间，衣干即停。程序时间相应增加，并非机器故障！
- 部分烘干机型由于结构及技术升级，无需人工选择烘干模式，机器将根据衣物重量多少，自动调整烘干模式及时间，实现最佳烘干效果。

# 洗衣机程序操作指导

## 显示屏介绍

显示面板如下图所示，由于结构及技术升级，以下图示仅供参考，请以实际机型效果为准：

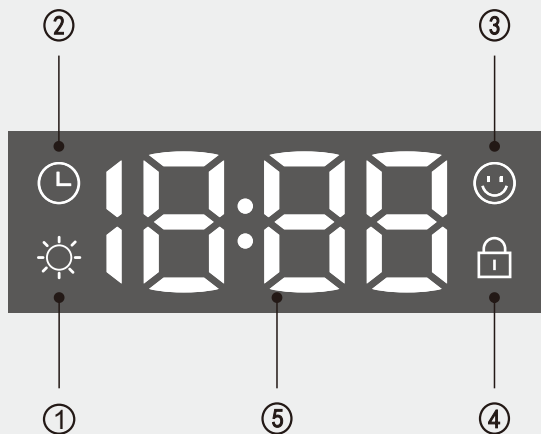

### ① 烘干显示

此图标表示烘干功能显示：  
图标常亮，表示您已选择烘干功能；  
图标闪烁，表示机器正在干衣过程中。

### ② 预约

此图标闪烁，说明您已启动预约功能。  
预约时间经过之后，您选择的洗涤  
程序将全部结束。

### ③ 童锁

此图标被点亮，程序即被锁定。一切  
试图想更改程序的操作都将无效。

### ④ 门锁

机门未关闭或未正常锁门时，图标  
不亮；正常锁门，图标常亮。

### ⑤ 显示区域

显示预约时间、工作剩余时间、洗涤  
加热温度、脱水转速及报警信息等。

注：由于机型配置高低的不同，显示屏配置会有差异，请以实际机型为准！

# 其他功能

## 其他功能介绍

### 门锁紧急解锁【部分机型无此功能】

- 长时间停电而想取出筒内衣物时,先确保筒内水位在安全水位以下,水温低于40°C,内筒不转的情况下,将排水管取下放低,直至排水管基本不出水,之后将排水管复位;
- 打开洗衣机正面右下方的排水泵盒盖,见一拉杆,向下轻拉,听到轻微的响声后,此时可以打开机门,可取出或添加衣物;
- 将排水泵盒盖复位;
- 此方法仅限于紧急情况下使用,不可作为常规开门方法。

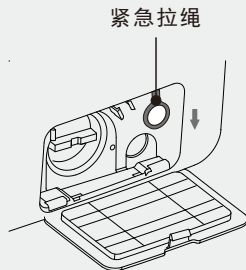

### 智能投放【部分机型无此功能】

- 本洗衣机具有洗衣液智能投放功能,当您想使用洗衣粉时,请使用组合按键关闭;
- 开机后,此功能指示灯满格时代表洗衣液的量充足;洗涤程序完成后一格闪烁并且洗衣时间区域闪烁显示“□□□□”代表洗衣液即将耗尽,需您手工添加;
- 您可以在洗涤前,将洗衣液放进洗衣液盒内,在洗衣机运行过程中,洗衣机会根据衣物重量确定洗衣液的用量,自动将其投放至内筒中,无需动手;
- 各程序是否默认开启智能投放功能详见程序表。

### 断电记忆

- 本洗衣机具有断电记忆功能,在洗衣过程中若突然停电或插头松脱,洗衣机可记忆持续运行状况,恢复供电后开机将按照原程序继续工作。

### 记忆洗功能【部分机型无此功能】

- 本洗衣机具有记忆洗涤功能,即能够自动记忆用户上一次完整的洗涤程序,当您再次开机后,洗衣机自动记忆上次洗涤程序及其他设置(即开机默认选择上次完整洗涤程序及设置,以此向前类推)。

### 布量感知

- 洗衣机在洗衣开始阶段,会对您放入筒内的衣物进行重量感知,会根据筒内衣物重量自动投放洗衣液(前提:洗衣液盒内的洗衣液量充足),然后根据衣物重量和洗衣液的量来决定进水量的多少,成为您节水的好帮手。

### 偏心保护

- 脱水时,如果衣物分布不均匀,洗衣机将对衣物进行重新抖散、分布,当衣物分布均匀后再脱水;
- 如果在规定时间内,衣物仍然没有分布均匀,为避免洗衣机的剧烈震动,洗衣机将会降档脱水,即脱水转速会降低;
- 当衣物较少时,由于偏心保护可能会致使洗衣机不脱水,可适当增加部分衣物,使衣物分布均匀,再进行脱水;
- 洗衣机会对衣物重新分布、抖散,使时间延长,属于正常现象。

注:由于产品机型升级,功能配置可能会与本说明有差异,请以实际机型功能为准!



# 常见故障分析

## 显示代码解析

显示代码	代码释义	排除办法
E 1	进水超时	检查是否打开水龙头、水压过低或停水、若仍出现，请联系维修
E 2	排水超时	清洗排水泵过滤器，检查排水管是否堵塞，若仍出现，请联系维修
E 3	门锁故障	重新关好机门，如仍出现，请联系维修
E 4	溢水报警	自动排水至洗涤水位后继续运行；若仍出现，请联系维修
E 5	洗涤电机故障	请联系维修
E 6	水加热管故障	请联系维修
E 7	水加热温度传感器故障	请联系维修
E 8	主板和变频板的软/硬件互相不匹配	请联系维修
E 9	变频板通讯故障	请联系维修
E 10	变频板故障	请联系维修
E 13	烘干风机故障	请联系维修
E 14	烘干加热器故障	请联系维修
E 15	烘干出风口温度传感器故障	请联系维修
E 16	烘干进风口温度传感器故障	请联系维修
E 91	烘干模块通讯故障	请联系维修
nSP	烘干开始阶段脱水未成功，机器暂停运行且报警	偏心过大，请将衣物抖散或衣物过少，可适当增加部分衣物之后，重新启动烘干程序；若仍出现，请联系维修
EP	程序运行中，旋钮被旋动至其他程序，此时启停键无效(如按下，则报警)	将旋钮旋动至之前运行程序，“EP”报警消失



# 规格参数

## 规格参数表

参数/型号	XQG80-R300BD
电源/水压	电源：220V~/50Hz 水压：(0.05-0.8) MPa
洗涤/脱水容量	8.0/8.0kg
烘干容量	5kg
洗涤/脱水功率	150/500W
洗涤加热功率	1750W
烘干功率	1550W
脱水转速	1200r/min
洗涤/脱水噪音	62/72dB (A计权)
能效等级	1级
外形尺寸	595*560*850mm

### 注 意

- 能效等级测定时使用的是“强力洗”程序（调节60℃ + 最高转速）；
- 为了提高整机性能而对外观和规格进行的更改，不再另行通知。

# 产品包修说明

## 产品包修说明

---

尊敬的用户：

感谢您使用TCL家用洗衣机,本产品执行标准：GB/T4288

《家用和类似用途电动洗衣机》，而且该产品属于I类电器，请您在使用过程中注意用电安全！我公司将按照《消费者权益保护法》的有关规定，凭发票为您提供以下服务：

- 家庭用洗衣机的整机免费包修一年，主要零部件包修三年，其中主要零部件包括：电脑板、显示面板及电机；
- 下列情况不属于免费包修范围：
  - 用户因运、装、用、管不当而损坏的；
  - 自行拆卸产品的；
  - 涂改发票或无购机发票的；
  - 因异常电压、火灾等外部原因损坏的；
  - 未按说明书、洗衣机主体注意标牌等注意事项要求使用的。

家用以外的洗衣机提示：

该产品为家用，除家庭以外（如：学校、公寓、部队、企业、医院、洗衣房、洗浴中心、酒店、宾馆、招待所等团体）使用的洗衣机，不属于免费包修范围。为了您更好的使用，请定期与我司售后服务部门联系维护保养，以免造成损失。

备注：

- 本产品有结构、数据变化，恕不另行通知；
- 根据需要，以下零件可供选购：进水管加长管、排水管加长管。

## 保修记录

---

型号：

机器编号：

用户姓名		地址			
购机商店		发票号		购买日期	
检修日期	检修记录		更换零部件	维修人员	客户确认

电话：4008-123456

网址：www.tcl.com

# 产品有害物质名称及含量表

## 产品有害物质名称及含量表

产品有害物质名称及含量表						
部件名称	有害物质					
	铅 (Pb)	汞 (Hg)	镉 (Cd)	六价铬 (Cr (VI) )	多溴联苯 (PBB)	多溴二苯醚 (PBDE)
顶盖组件	○	○	○	○	○	○
控制面板组件 (含电路板)	×	○	○	○	○	○
前门板组件 (含门组件)	○	○	○	○	○	○
桶体组件 (含电机)	×	○	○	○	○	○
导线组件 (含电路板)	×	○	○	○	○	○
电器元器件	×	○	○	○	○	○
包装印刷组件	○	○	○	○	○	○
辅料类	○	○	○	○	○	○
其他	○	○	○	○	○	○

本表依据SJ/T11364的规定编制：

○：表示该有害物质在该部件所有均质材料中的含量均在GB/T26572规定的限量要求以下；

×：表示该有害物质至少在该部件的某一均质材料中的含量超出GB/T26572规定的限量要求。

注：

- 明细表中的部件为不同型号产品所包含的主要部件汇总，本产品是否包含该部件，以产品实际配置为准；
- 明细表中未列明的，除客户定制的部分部件外，本产品中含有的其他部件及其均质材料均不含有害物质；
- 明细表中含有害物质的部分部件及其均质材料符合欧盟RoHS对有害物质使用的严格要求，请放心使用；
- 温馨提示：为了保护环境，本产品或其中的部件报废品，作为消费者的您有责任将其与生活垃圾分开，选择有资质的回收站点，由回收处理站点按照国家相关规定进行分类拆解、回收再利用等；
- 有关本产品的回收处理的详细信息，请咨询当地政府、废品处理机构等。

合格证  
Certificate of Quality

检验员：

001号

3107040130

2019年4月首版