

TCL

十字四门冰箱

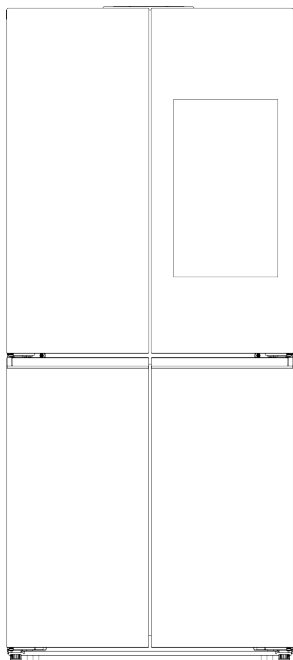

极速制冷专家 使用说明书



产品型号

R510C12-UA

- 使用前请仔细阅读说明书
- 请妥善保存,以备参阅
- 本产品只适合在中国大陆销售和使用
- 冰箱外观、尺寸、颜色、图案以实物为准

目录

安全必读	01
产品部件指示图	02
搬运放置	03
使用前准备	05
大屏功能介绍	06
手机APP功能介绍	10
食物储存	12
使用说明	13
维护保养	13
技术参数	14
故障分析	15
非故障分析	15
装箱清单	16
回收信息	16
冰箱食品接触材料表	16
门体水平高度调整	17
保修卡与合格证	18

安全必读

**禁止**

表示存在可能会导致严重伤害或死亡的风险

**警告**

表示存在可能会导致人身伤害或产品损坏的风险

**禁止**

- 本产品使用的电源必须与铭牌上标定的电源一致，必须单独使用标准三孔插座（10A以上，且有可靠接地），禁止与多个电器共用同一个插座，否则容易造成过热起火。
- 禁止使电源线被冰箱或其他重物挤压，也不要使电源线过分的弯曲，电源线破损或剥落可能导致起火或触电，发现电源线损坏或被切断，请立即联系售后服务部门。
- 禁止手拉电源线，应紧握电源插头从插座中拔出进行断电。禁止用湿手碰电源线或插头，可能会造成触电。
- 禁止在冰箱内放入易燃、易爆物品，以及腐蚀性酸碱等。
- 禁止在雨中或阳光暴晒的户外使用冰箱。
- 禁止在冰箱上放装有液体的容器，容器破碎或翻倒会影响冰箱电器绝缘性能，导致触电或火灾。
- 禁止随意拆卸、改造冰箱，维修必须由专业人员进行。
- 当煤气等易燃气体泄漏时，应先关闭气体泄漏的阀门，再打开门窗通风，切勿马上拔掉冰箱插头，以免电火花引发火灾或爆炸。

**警告**

- 器具周围或在嵌入式结构里无阻碍物，保持通风通畅。
- 除了制造商推荐的方式外，不得使用机械设备或其它方式加速除霜过程。
- 不得损坏制冷回路。
- 除了制造商推荐使用的类型外，不得在器具的食品储藏室使用电器。
- 请勿将玻璃瓶装液体饮料或食物放进冷冻室，以免冻裂。
- 电源断电后，需等待5分钟后再次通电，以免损坏压缩机。
- 使用过程中，如发现带电、异常声响、气味、冒烟等异常现象时，请立即切断电源停止使用，并及时联系本公司售后服务部门。
- 请勿将手指或手插入冰箱底部，尤其是冰箱后底部，可能被一些尖锐的东西划伤。
- 请勿让儿童玩耍和攀爬冰箱，儿童需在家长的监护下使用冰箱，以免发生危险。
- 请勿将手放在两门之间进行开关门，以免夹伤手指，应使用拉手开关门。
- 在额定气候类型下SN、N、ST器具的使用环境温度范围的限值为10°C~38°C，气候类型为SN、N、ST、T器具的使用环境温度范围的限值为10°C~43°C，如果器具在额定气候类型（环境温度范围）以外运行，则器具可能不能维持满意的间室温度。

**火灾**

- 本系列冰箱使用的R600a制冷剂是易燃品，注意防火！废旧冰箱应与火源隔绝，不能燃烧处理。

**注意**

- 请勿在冰箱里储存对温度要求特别严格的物品，例如药品，研究标本等。
- 废旧冰箱应当拆除门铰链和门体等，防止儿童钻入发生意外，并交给家电经销商/售后服务机构/回收企业，不得擅自丢弃。

产品部件指示图

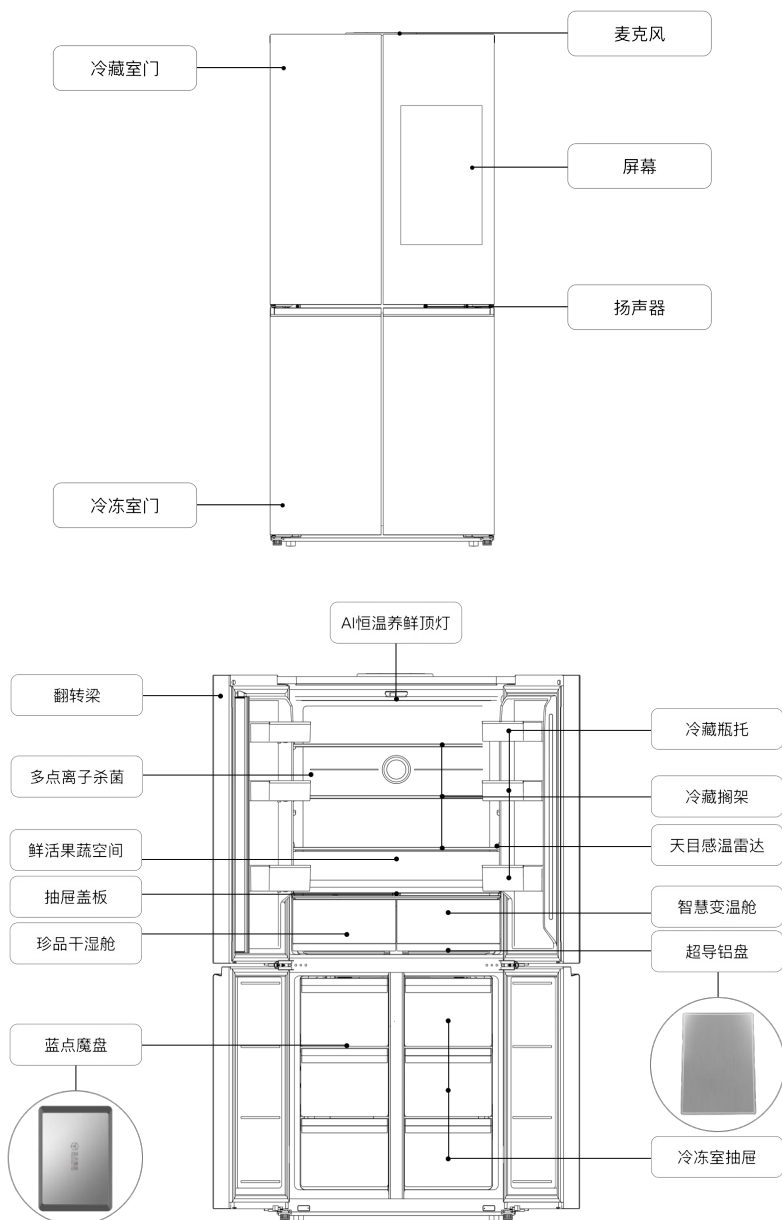

温馨提示:如果您购买的产品是改进型产品,可能与说明书不完全一致,但不会改变性能及使用方法,敬请放心使用。

搬运放置

- 冰箱周围要留出一定的空间，两侧、背部及顶部空间间距如下图所示；
- 搬运时，冰箱门的一侧不应该接触搬运工具，且箱体垂直倾斜角度不大于45度；
- 冰箱切勿放置于太冷能够结冰的环境中；
- 冰箱放置于平坦坚固的地方，如果地面不平，可调节调节脚使冰箱保持水平；
- 冰箱放置环境应通风干燥，不受阳光直射和远离热源；
- 移走泡沫底托有利于冰箱底部散热并可防止火灾；
- 搬运冰箱时至少需要两个人，一个人负责抬起冰箱后背顶部，另一个负责底部（如果一部分被卡住，将非常危险，并且容易造成事故）；
- 移动冰箱时可能损坏和划伤地板，尽量两人抬起并移动，当您需远距离移冰箱时，冰箱内部附件请用胶带固定，否则附件可能因互相撞击而损坏；
- 请将冰箱放置在震动较小或受震动影响较小的地方。地震多发地的用户，请将冰箱固定在墙壁或柱子旁，冰箱倒下往往会造成事故；
- 在周围留适当的空隙，若周围空间过小，或在顶部、紧贴侧面放置物品，或在侧面粘贴，都会妨碍冰箱的散热，从而造成不必要的电能浪费以及散热烫坏墙壁及其他物品，背面与墙壁接触会导致动和噪声；
- 避免阳光直射和潮湿的环境：热气、阳光直射将严重影响制冷，从而导致电能浪费，许多故障（如电器故障）是由于潮湿造成的；
- 调节冰箱前部的调节脚，使冰箱水平放置，如果冰箱放置不水平会使冰箱产生震动和噪声。

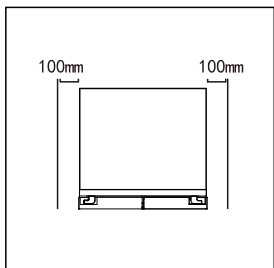

两侧及背部预留100mm散热空间，顶部预留300mm散热空间

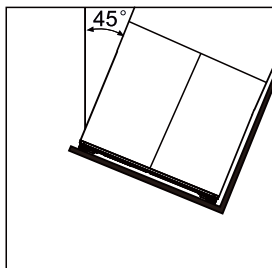

箱体垂直倾斜角度不大于45度

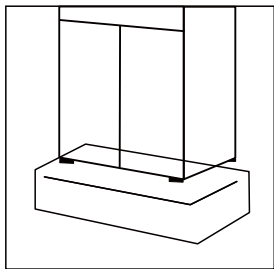

移走底托

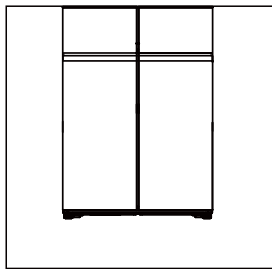

可调节脚使冰箱保持水平

搬运放置

产品外形尺寸及使用所需空间如下表所示：

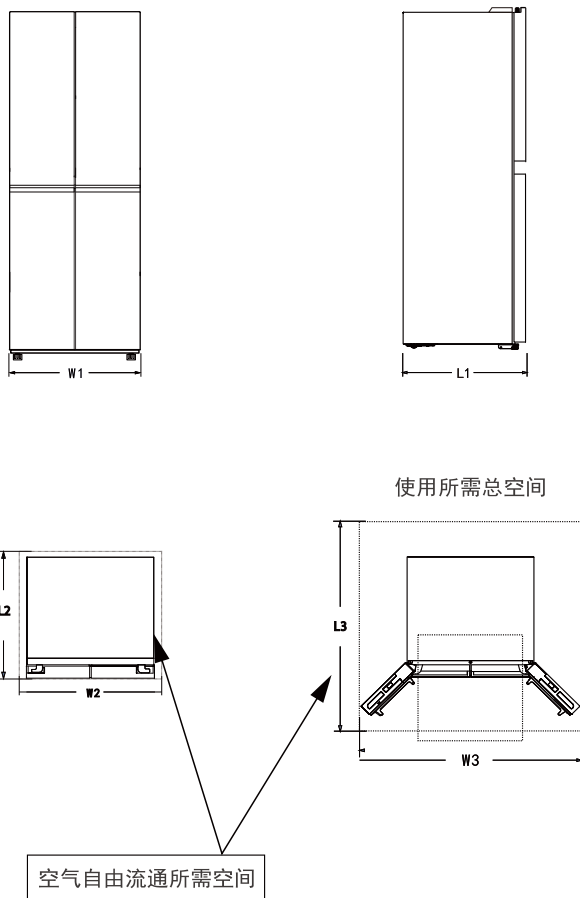

单位：mm

产品型号	产品外形尺寸		使用所需空间		使用所需总空间	
	L1	W1	L2	W2	L3	W3
R510C12-UA	678	833	>L1+100	>W1+200	>L1+460	>W1+560

注：以上尺寸仅为设计尺寸，由于测量方法不同可能存在差异。

使用前准备

- 移除箱体固定胶带等所有包装组件，尤其是泡沫底托。
- 用温湿抹布将冰箱内外擦干净（温水中可加入中性洗涤剂）。
- 冰箱安放调平、清洁完毕后，先不要接通电源，让冰箱静置，约2小时后可插上电源插头，待冰箱冷却2-3小时后方可存放食物。

移除箱体固定胶带

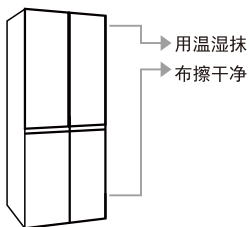

在炎热的夏季，充分冷冻食品需要24小时，请第二天检查冰箱制冷情况。

插上电源

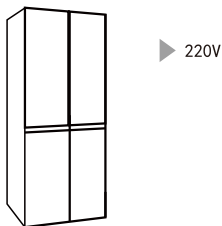

必须使用独立专用插座并进行可靠接地。本系列产品电源线配有三线（接地）插头，与标准三线（接地）插座匹配。任何情况下，切勿切除或拆除电源的第三插脚（接地）。

通电2-3小时后方可存放食品

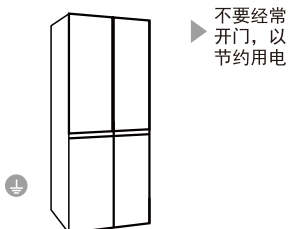

冷冻一定时间后，新冰箱的味道会自动消失。

大屏功能介绍

显示板图解及操作

初次上电：

初次上电，冰箱按照冷藏室5°C，变温舱生鲜，冷冻室-18°C。



冷藏室温度调节：

在屏幕上轻触右侧冷藏室，进入冷藏室调节页面。通过移动冷藏室温度进度条调节冷藏室设定温度，右滑升高温度，左滑降低温度，所设定的温度会在进度条左上侧显示。冷藏室温度的调整范围为2°C~8°C。

冷藏关闭功能：

在屏幕上轻触右侧冷藏室，进入冷藏室调节页面。轻触关闭进度条右上方按钮则进入冷藏关闭模式，“冷藏关闭”模式下，冷藏室和变温舱均处于关闭状态。此时，进行其他功能设定时，可能会自动退出冷藏关闭功能。（注意：在冷藏关闭功能启动前，请将冷藏室的食物取出）

速冷功能：

在屏幕上轻触右侧冷藏室，进入冷藏室调节页面。轻触点亮“速冷”按钮，此时冰箱进入速冷模式。“速冷”模式下，冷藏室设定温度显示为2°C，直到功能退出。进入“速冷”2小时后自动退出。

速冷”模式下，进行其他功能设定时，可能自动退出速冷功能。“速冷”模式下，冷藏门开启超过3分钟自动退出速冷功能。

变温舱功能：

在屏幕上轻触右侧冷藏室，进入变温舱调节页面。选择设定冰镇/生鲜/母婴功能。

冰镇：可快速冰镇饮料、果汁、肉类等；

生鲜：可储存即食鲜肉、海鲜、水果等；

母婴：可储存即食母乳、奶制品、辅食等。

大屏功能介绍



冷冻室温度调节：

在屏幕上轻触右侧冷冻室，进入冷冻室调节页面。通过移动冷冻室温度进度条调节冷冻室设定温度，右滑升高温度，左滑降低温度，所设定的温度会在进度条左上侧显示。冷冻室温度的调整范围为-24°C~-15°C。

速冻功能：

在屏幕上轻触右侧冷冻室，进入冷冻室调节页面。轻触点亮“速冻”按钮，此时冰箱进入速冻模式。“速冻”模式下，冷冻室设定温度显示为-32°C，直到功能退出。进入“速冻”后，冰鲜进入强冷模式4小时后自动退出。

“速冻”模式下，进行其他功能设定时，可能自动退出速冻功能。“速冻”模式下冷冻门开启超过3分钟自动退出速冻功能。



AI智慧控温功能：

在屏幕上轻触右侧AI智慧控温，进入AI智慧控温页面。轻触点亮“AI智慧控温”按钮，此时冰箱实时监测各间室温度变化，优先供冷温差大的间室，保持食物的新鲜。进行其他功能设定时，可能会自动退出AI智慧控温功能。

大屏功能介绍

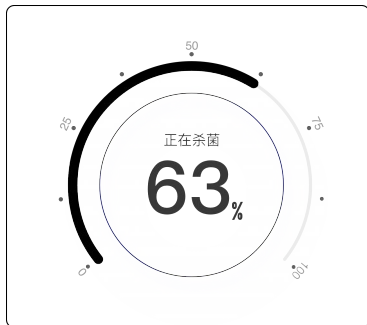

巡航杀菌功能：

冰箱通电后，大屏中杀菌进程显示100%。冰箱开门，杀菌进程暂停，关门后，杀菌进程从0%直至100%结束。冰箱保持不开门3小时后进行一次循环杀菌。

断电记忆

断电时，断电的瞬时状态被锁定，来电后仍按照断电前的设定工作。

开门报警

冷藏室或冷冻室门打开持续时间超过1分钟，则显示屏提醒相应冰箱门未关。

冰箱联网



您在界面右上角点击WIFI图标可连接家庭网络，本机接入家庭网络后，在界面右上角点击用户图标可登陆个人账号，登录后可以查看自己家庭其他绑定的互联设备。

1. 您可以自定义场景模式，例如睡眠模式、沐浴模式、影院模式等，在模式中绑定其他设备并预设参数，开启该模式时，其所绑定的设备将按照预设工作。
2. 您可以在线查看其它设备状态，例如空调、门锁、灯具等，并控制其它设备运行。

大屏功能介绍

屏幕唤醒

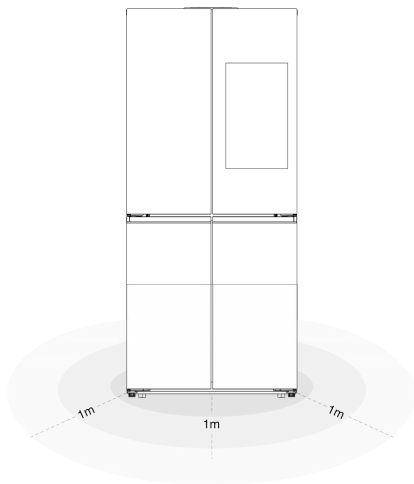

屏幕唤醒/息屏

设备接通电源后，系统自检，屏幕自动点亮。后台无进程时或无人靠近冰箱时，屏幕会自动息屏。再次靠近屏幕时，屏幕自动点亮，显示屏保界面，轻触后显示内容与息屏前一致。

人体感应

当有人走到屏幕前方1米范围内，冰箱识别到人并自动唤醒屏幕。

更多功能

语音对话



本机具备语音对话功能，您只要说“小T小T，打开音乐”、“小T小T，冷藏室调到3度”等指令即可控制设备运行，或者说“小T小T，怎么做红烧肉”、“小T小T，我想看电影”等即可查看网络资源。

大屏功能介绍

健康管理

系统搭载了专业的健康管理平台，通过分析健康测评、个人偏好、基础病理等，输出专业的健康报告，为您制定7天的膳食计划。

智慧菜谱

系统搭载了专业的食谱资源，根据您的喜好、冰箱现有食材推荐食谱及教程，给您健康的饮食指导，您还可以根据需要在下单补充食材。

影音娱乐

系统搭载了QQ音乐、腾讯视频、喜马拉雅等众多娱乐内容资源，您可以在线收看最新最热的音乐、电影、听书、综艺等。

抖音

系统搭载了冰箱定制版抖音APP，您可以登录您的抖音账号，体验超大屏抖音视频。

留言板

您可以在留言板上写下重要信息（支持手写或键盘输入），涂鸦绘画，以便后续查看。

定时器

定时器开启并设定好烹饪时长，达到指定时间后会弹出提示框，并闹铃提醒（支持语音设置定时）。

故障处理

显示屏死机的原因及解决方案

操作不规范/环境温度过高

解决办法：关闭电源，通电后重启系统

显示屏不亮的原因及解决方案

1. 电源未接通

解决办法：接通电源

2. 显示屏控制板故障

解决办法：请联系售后服务人员上门维修，维修电话4008-123456

语音识别不灵的原因及解决方案

头部麦克风透声孔堵塞

解决办法：清除头部透声孔处污渍

手机APP功能介绍

1. 下载安装



扫描上方二维码或应用商城搜索“TCL”下载并安装APP。

手机APP功能介绍

2. 注册登录



打开APP设备栏页，点击“立即登录”进行注册登录。

3. 设备绑定

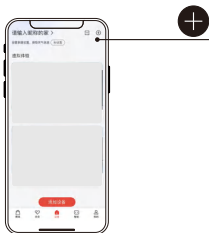

在APP设备栏页面点击右上角“+”，按照向导提示保持屏端、APP端登录同一账号并同时在在线，完成设备绑定。

4. 设备联网



根据操作指引，为设备连接网络。若联网失败，请参考APP页面提示进行操作。

本设备包含型号核准代码为：CMIIT TD:2018AP2849的无线电发射模块。

大屏智能产品需先在屏端网络设置页面选择无线网络，输入WIFI密码，完成联网，再按照01，02，03步骤进行设备绑定。

⚠️ 注意事项及联网失败原因排查

- 路由器WIFI名称请设置为英文字母或数字，不建议含中文或特殊字符，如标点符号，空格等。
- 为产品联网时，请确保无线路由器和手机尽量接近本产品。
- 选择当前WIFI家庭网络时，请选择2.4GHzWIFI网络。
- 智能产品必须先接入无线网，才能使用手机APP进行控制。
- 建议同一路由器下连接的设备不超过10个，避免因信号不稳定对联网造成影响。
- 若路由器或WIFI名称密码更改，需重复以上过程重新联网。
- 随着产品技术更新，TCL内容可能会有所变更，实际以APP为准。

食物储存

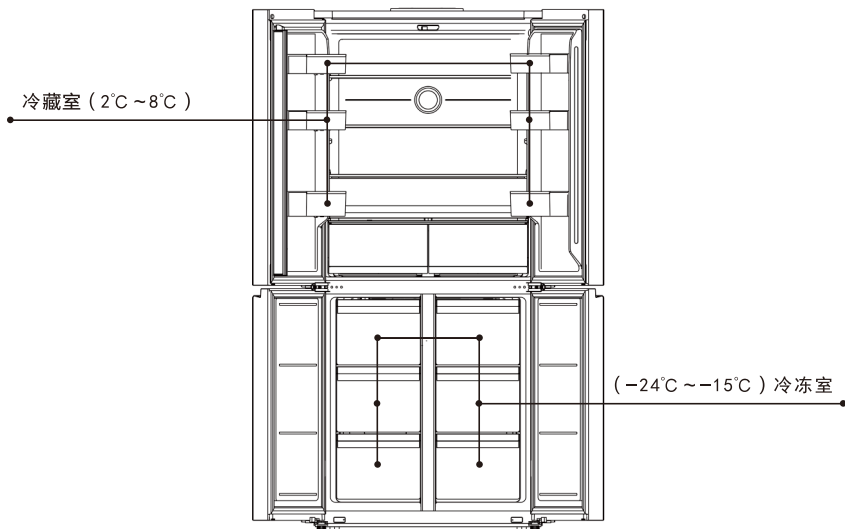

冷藏室 (2°C~8°C)

- 冷藏室主要用于储存短期保存的食品，如牛奶、蛋类及瓶装饮料等。
- 蔬菜、瓜果类食品应放入果菜箱内，以防水分流失。
- 熟食须用保鲜袋包装好后放于冰箱，以免背部结霜及增加能耗。

冷冻室 (-24°C~-15°C)

- 冷冻室用于长时间的储存食品。
- 鱼、肉类食品若需冷冻，请分类分割成小块并用保鲜袋分开包装置于冷冻抽屉内。
- 勿将装有液体的玻璃容器或密封容器存放于冷冻室内，以免冷冻炸裂的危险。
- 新鲜食品储存时不宜和已冷冻食品存放在一起。

温馨提示：放置食物时需避免堵住风道出风口和回风口，以免影响制冷效果。过热的水和食物放入冰箱前，需先冷却至室温。

使用说明

翻转梁

- 关闭冰箱门体时，请您参照图①所示翻转梁的位置进行操作，若不慎以图②的位置操作将可能导致翻转梁的损坏或门关不严的现象。
- 在翻转梁内部包含防止凝露的加热丝，翻转梁的表面发热属正常现象，不影响冰箱的正常使用。

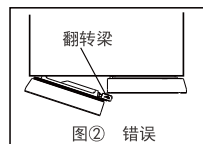
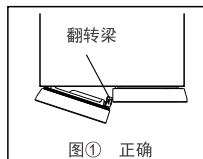

附件拆装方法

- 冷藏室玻璃层架：冷藏搁架方便储存各种体积的物品，可向上抬并外轻轻拉动取出。
- 果菜盒：用于储存蔬菜、水果等。可向外拉动取出。
- 冷冻室抽屉：用于储存肉类、鱼类等需要较长时间保存的食品。可拉开按键并外轻轻拉动取出。
- 温馨提示：为避免冷冻后食品难于分割，建议大块肉类分割成小块放入。需快速冷冻的食品尽量均匀分布，冻结后再集中储存。
- 冷藏门瓶托：用于储存鸡蛋、各类瓶装饮品及其他零碎物品。可轻轻向上抬高，敲击底部取出。
- 注意：冷藏门瓶托在拆卸时，不要强行拉出，以免损坏冰箱。

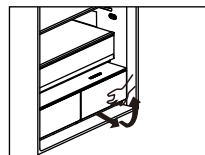

向上抬并外轻轻拉动取出

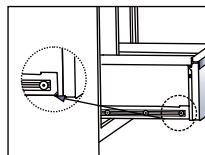

拉开按键并外轻轻拉动取出

温馨提示：照明灯，控制面板等部件若有异常，请勿自行拆卸，请联系售后人员上门服务。

维护保养

建议每月维护、保养冰箱一次：

- 保养前拔出电源插头，以防触电；
- 粘有油污等脏物时用湿布或中性洗涤剂（洗洁精）擦去，然后将洗涤剂完全擦去；
- 勿用碱性洗洁精、肥皂粉、汽油、酒精、滑石粉等物品，否则会损坏涂覆面或塑料；
- 定期进行冰箱箱体、地面的灰尘清理，以保持冰箱的清洁。

维护、保养后的检查：

- 插座是否有松动；
- 插头是否完全插入；
- 电源插头上有无灰尘；
- 电源插头有无异常发热；
- 电源线及插头有无破损。

注意：

- 若电源线及插头有破损或积尘灰会导致触电或火灾；
- 拔出电源插头后必须等5分钟方可插上；
- 勿将手伸入冰箱下面，以防受伤。

技术参数

产品型号	R510C12-UA					
气候类型	SN, N, ST, T					
防触电保护类别	I					
星级标志	★★★					
总容积	510L					
冷藏室容积	306L					
冷冻室容积	182L					
变温室容积	22L					
电源	220V~/50Hz					
额定电流	2.4A					
冷冻能力	7.5kg/12h					
冷却能力	50kg/12h					
综合年耗电量	303kW·h/y					
能效等级	变频/1级					
照明灯输入功率	12W					
重量	119kg					
外形尺寸(宽×深×高)	833*678*1905mm					
制冷剂及装入量	R600a, 72g					
发泡剂	环戊烷					
噪声	33dB (A)					
TFRESH多点离子杀菌	●					

“●”该冰箱使用了TCL TFRESH多点离子杀菌技术
技术参数说明：

- 根据标准GB/T8059-2016，气候类型SN、N、ST时，冰箱使用环境温度为10至38℃；气候类型为SN、N、类型为SN、N、ST、T时，冰箱使用环境温度为10至43℃。冰箱的容积是根据标准GB 12021.2-2015，将冷藏室的搁架、抽屉，冷冻室抽屉和托盘取出的条件下测得的。
- 综合耗电量是根据标准GB 12021.2-2015，分别在16℃和32℃的环境温度下，冷藏室温度控制在4℃，冷冻室温度控制在-18℃情况下，在模拟用户使用状态下运行24小时所测得的数值。环境温度高、放入食品较多或者开关门频繁等情况下，实际耗电量高于标注值是正常的。
- 噪声依据标准 GB/T8059-2016，在半消音室内，将冰箱空载放在厚5-6mm弹性橡胶垫层上，关闭门后冰箱运行至少16小时，运行稳定后进行测试（不包括开停机）。使用过程中，由于冰箱装有物品、环境噪声、开关门、压缩机开停等影响，实际噪声与标注值有差异是正常的。

本器具用于家用和类似用途，如：

- 商店、办公室或其他工作场合的厨房区域；
- 农场以及宾馆、汽车旅店和居住型环境的顾客；
- 家庭旅馆型环境；
- 餐饮业和类似的非零售业应用。

温馨提示：

- 由于正常的性能优化改进，实际参数可能会有所变化，恕不另行通知，请以冰箱所贴铭牌数据为准。

控制装置说明：

- 化霜装置的控制方式为智能控制（可变化霜控制），根据环境温度大小、开关门次数和开门时间长短自动控制化霜装置运行间隔的大小，在32℃的环境温度下，最大可能的化霜间隔 Δt_{d-max} 为96小时，最小可能的化霜间隔 Δt_{d-min} 为12小时。

故障分析

在发生故障要求维修之前，请检查以下项目：

故障现象	查看原因	处置方案
冰箱不工作 制冷效果差	1. 电源是否接通。 2. 冰箱是否受日光直射或附近有热源。 3. 冰箱周围是否有散热空间。 4. 风道出风口和回风口是否被堵住。	1. 接通电源。 2. 将冰箱移至没有日光直射和热源的地方。 3. 冰箱离墙留有足够的空间。 4. 清理堵住出风口或回风口的物品。
冰箱内有异常声响	1. 冰箱底部是否平稳。 2. 冰箱周围是否离墙太近。 3. 冰箱是否碰到其他物体。	1. 调节底部调节脚，使冰箱放置平稳。 2. 冰箱周围留有足够的空间。 3. 将障碍物移走。
冰箱内有异味	1. 食品是否密封保存。 2. 冰箱是否清洁。 3. 食品是否储存过久。	1. 将食品密封保存。 2. 定期清洁冰箱。 3. 不要将食品储存过久。

非故障分析

下表中现象属正常现象，请放心使用：

现象	原因
冷藏室与冷冻室，冷冻室与变温室间隔处表面发热或滚烫。	--冰箱管道（冷凝器、防露管）放在箱体两侧和前部，进行散热和防止凝露。
门太紧，不易打开	--关门后再立即打开，比较费力，这是由于热空气进入冰箱遇冷收缩产生压力差，过会开门就容易打开。
冰箱内有流水声	--压缩机启动或停止时，冰箱管道内制冷剂会产生此声音。 --化霜后产生的水也会引起这种声音。
冰箱内有“咔”声或滴答声	--箱体发生收缩和膨胀时会产生这种声音。 --当箱体变冷或门被打开时会产生这种声音。
冰箱内有嗡嗡声	--压缩机或风扇运行时可能会产生这种声音（当冰箱没有被调平时，这种声音会更大）。
冰箱冷冻室门表面或食物表面有凝露或结霜现象	--冰箱四周温度或湿度高。 --门打开过久。 --食物水分过多没有被密封或包裹。
内置式灯表面有凝露	--灯泡点亮后发热，门被打开过久，由于温差，灯盒上会有凝露现象。
箱体表面或翻转梁有凝露水雾现象	--冰箱周围湿度过大，空气中的水分会聚集箱体形成凝露。

装箱清单

附件名称	产品型号	R510C12-UA				
冷藏室	冷藏搁架	3				
	冷藏瓶托	6				
	鲜活果蔬空间	1				
	抽屉盖板	1				
	智慧变温舱	1				
	珍品干湿舱	1				
	超导铝盘	1				
冷冻室	蓝点魔盘	1				
	冷冻室抽屉	6				
使用说明书		1				

温馨提示:由于正常的优化改进,表内参数可能会有所变化,恕不另行通知,请以冰箱实际为准。

回收信息

部件名称	产品有害物质的名称及含量表						*明细表中的部件为不同型号产品所包含的主要部件的汇总,本产品是否包含该部件,以产品的实际配置为准。
	有害物质						
	铅(Pb)	汞(Hg)	镉(Cd)	六价铬(Gr(VI))	多溴联苯(PBB)	多溴二苯醚(PBDE)	
箱体组件	○	○	○	○	○	○	*明细表中未列明的,本产品中含有的其它部件及其均质材料均不含有害物质。 温馨提示: *为了保护环境,本产品或其中的部件报废后,作为消费者的您有责任将其与生活垃圾分类,送至有资质的回收站点,由回收站点按照国家相关规定进行分类拆解、回收再利用等处理。
门体组件	○	○	○	○	○	○	
保温材料	○	○	○	○	○	○	
箱内部件	○	○	○	○	○	○	
总装部件	○	○	○	○	○	○	
压缩机	×	○	○	○	○	○	
管路部件	×	○	○	○	○	○	
导线类	○	○	○	○	○	○	
电装类	×	○	○	○	○	○	
包装印刷类	○	○	○	○	○	○	
○:表示该有害物质在该部件所有均质材料中的含量均在GB/T 26572现行有效版本规定的限量要求以下。 ×:表示该有害物质至少在该部件的某一均质材料中的含量超过GB/T 26572现行有效版本规定的限量要求,超出部分符合《达标管理目录限用物质应用例外清单》。							
 本产品的“环保使用年限”为20年,本企业根据产品设计特性制定该期限。 只有在本产品使用说明书所述的正常情况下使用本产品时,“环保使用年限”才有效。							

冰箱食品接触材料列表

冰箱食品接触材料列表					
部件名称	部件材质	执行标准	部件名称	部件材质	执行标准
内胆	HIPS/ABS	GB 4806.1/GB 4806.7	隔板、感温罩等	HIPS/ABS/PP	GB 4806.1/GB 4806.7
抽屉、瓶托、果菜盒、蛋架、灯罩等	GFPS/PP/ABS/PC	GB 4806.10	温控器盒、温控旋钮、开关等	阻燃ABS/阻燃PS	GB 4806.1/GB 4806.7
风道盖板、回风罩等	ABS/PP/PP/铝合金	GB 4806.1/GB 4806.9 GB 4806.7	门封条、挡风条等	PVC/TPE	GB 4806.1/GB 4806.7
搁架及搁架组件等	玻璃/ABS/PP/PVC/铜丝等	GB 4806.1/GB 4806.10 GB 4806.7/GB 4806.5 GB 4806.9	蒸发器管路等系统部件	铝合金/环氧树脂/铜管/铝管/钢管	GB 4806.1/GB 4806.9 GB 4806.10
制冰机组件、冰格等	ABS/PP/GFPS	GB 4806.1/GB 4806.7	保鲜组件	ABS/PS	GB 4806.1/GB 4806.7
备注:明细表中的部件为不同型号产品所包含的主要部件汇总,本产品所包含部件以实际配置为准。					

门体水平高度调节

温馨提示：冰箱在使用过程中，由于自身或存放食品的重量，可能出现门体高低不平的情况，属于正常现象，可以按下列方法调整。

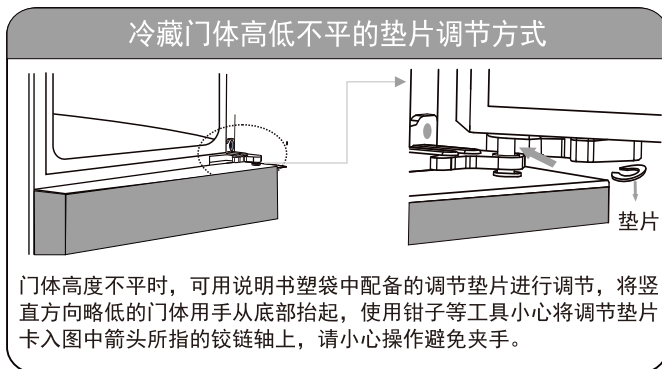
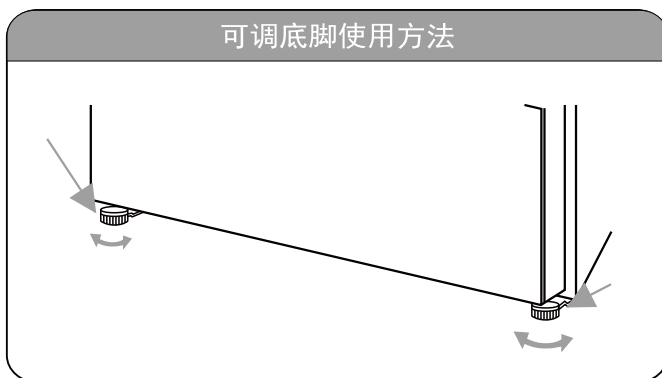
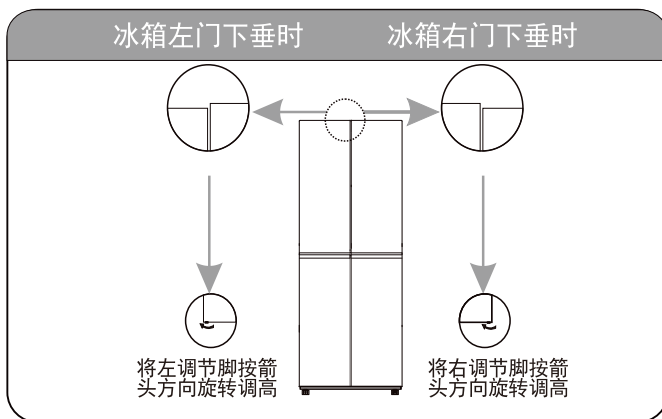

保修卡与合格证

用户信息

产品型号: _____

制造编号: _____

用户名称: _____

地 址: _____

联系电话: _____

购买商店: _____

购买地址: _____

商店电话: _____

维修记录

维修日期: _____

维修记录: _____

更换零部件: _____

维修人员: _____

客户确认: _____

- 请用户妥善保存本保修卡,连同购买发票一同视为保修凭证。
- 本产品整机保修一年,主要部件保修三年,压缩机保修十年,保修期自开具发票之日起计算。
- 电冰箱的主要部件有屏组、风扇电机、温控器、蒸发器、电磁阀、过滤器、冷凝器、毛细管。
- 《中华人民共和国消费者权益保护法》第二条规定:“消费者为生活消费需求购买,使用商品或接受服务,其权益受本法保护”。
- 本产品用于经营活动或公共场所时,不属于生活消费,产品保修6个月。
- 在三包有效期内,凡属于产品本身质量引起的故障,顾客凭有效的购机发票和保修证书享受免费维修。
- 根据国家三包规定,以下情况不在保修范围内,需实行收费维修:
 - 消费者因使用、维护、保管不当造成损坏的;
 - 非TCL维修人员拆动造成损坏的;
 - 无三包凭证及有效发票的;三包凭证型号与修理产品型号不符或者涂改的;
 - 因不可抗力造成损坏的。
- 以上内容均经过认真核对,如有任何印刷错漏或内容上的误解,本公司保留解释权。



TCL

懂你的极速制冷专家

技术要求

- 1.成品尺寸为140 mm×210 mm，基材为80g双胶纸，未注尺寸公差按GB/T 1804-v执行；
- 2.图文印刷颜色:以图纸颜色为准，印刷版面应清晰、规范，不能有印刷缺陷；
- 3.裁切面应整齐、光洁、无毛刺。裁切偏差不允许超过±3mm；
- 4.样品需经由研发部门确认后方可进行批量生产；
- 5.制件符合QB.T0025《产品说明书及其他类似印刷件技术规范》；
- 6.产品符合QB.T0001《家用电器有害物质技术要求》规定。

该页不做印刷